

► IKB64301FB

| | | |
|----|---|----|
| HR | Upute za uporabu Ploča za kuhanje | 2 |
| SR | Упутство за употребу Плоча за кување | 21 |
| SL | Navodila za uporabo Kuhalna plošča | 42 |

USER MANUAL



AEG

SADRŽAJ

| | |
|----------------------------------|----|
| 1. SIGURNOSNE INFORMACIJE..... | 2 |
| 2. SIGURNOSNE UPUTE..... | 4 |
| 3. POSTAVLJANJE..... | 7 |
| 4. OPIS PROIZVODA..... | 8 |
| 5. SVAKODNEVNA UPORABA..... | 10 |
| 6. SAVJETI..... | 14 |
| 7. ČIŠĆENJE I ODRŽAVANJE..... | 16 |
| 8. RJEŠAVANJE PROBLEMA..... | 16 |
| 9. TEHNIČKI PODACI..... | 19 |
| 10. ENERGETSKA UČINKOVITOST..... | 19 |

ZA SAVRŠENE REZULTATE

Zahvaljujemo vam što ste odabrali ovaj AEG proizvod. Proizveli smo ga kako bi vam pružio godine besprijekornog rada, s inovativnim tehnologijama koje život čine jednostavnijim - svojstva koja ne možete pronaći kod običnih uređaja.

Molimo vas da odvojite nekoliko minuta za čitanje kako biste dobili ono najbolje od njega.

Posjetite našu internetsku stranicu za:



Dobivanje savjeta o korištenju, rješavanje problema, brošure i informacije o servisu i popravcima:

www.aeg.com/support



Registrirajte svoj proizvod za bolju uslugu:

www.registreaeg.com



Kupujte dodatnu opremu, potrošni materijal i originalne rezervne dijelove za svoj uređaj:

www.aeg.com/shop

KORISNIČKA SLUŽBA I SERVIS

Obavezno koristite originalne rezervne dijelove.

Prilikom kontaktiranja ovlaštenog servisnog centra neka vam pri ruci budu sljedeći podaci: Model, PNC, serijski broj.

Informacije možete pronaći na natpisnoj pločici.

 Upozorenje / Oprez - sigurnosne informacije

 Opće informacije i savjeti

 Ekološke informacije

Zadržava se pravo na izmjene.

1. SIGURNOSNE INFORMACIJE

Prije postavljanja i korištenja uređaja pažljivo pročitajte isporučene upute. Proizvođač nije odgovoran za bilo kakvu ozljedu ili oštećenje koji su rezultat neispravnog

postavljanja ili korištenja. Upute uvijek držite na sigurnom i pristupačnom mjestu za buduću upotrebu.

1.1 Sigurnost djece i slabijih osoba

- Ovaj uređaj mogu koristiti djeca od 8 godina pa na više i osobe smanjenih tjelesnih, osjetilnih ili mentalnih mogućnosti ili osobe koje ne raspolažu iskustvom ili znanjem ako su pod nadzorom osobe odgovorne za njihovu sigurnost i rade po uputama koje se odnose na sigurno korištenje uređaja te razumiju uključene opasnosti.
- Ne dozvolite djeci da se igraju s uređajem.
- Sva pakiranja držite izvan dohvata djece i odložite ih na odgovarajući način.
- Djeci i kućnim ljubimcima ne dozvoljavajte približavanje uređaju dok je u radu ili dok se hladi. Pristupačni dijelovi su vrući.
- Ako uređaj ima sigurnosno zaključavanje za zaštitu djece, morate ga aktivirati.
- Bez nadzora djeca ne smiju čistiti uređaj i provoditi održavanje koje izvršava korisnik.
- Djecu mlađu od 3 godine potrebno je držati podalje od uređaja tijekom cijelog vremena uporabe uređaja.

1.2 Opća sigurnost

- **UPOZORENJE:** Uređaj i njegovi dostupni dijelovi zagrijavaju se tijekom uporabe. Pazite da ne dodirujete grijače. Djeca mlađa od 8 godine trebaju se držati podalje ako nisu pod trajnim nadzorom.
- Ne upravljajte uređajem pomoću vanjskog uređaja za podešavanja vremena ili preko odvojenog sustava za daljinsko upravljanje.
- **UPOZORENJE:** Kuhanje na ploči za kuhanje bez nadzora uz upotrebu masnoće ili ulja može biti opasno i može dovesti do požara.
- Vatru **NIKADA** ne gasite vodom već isključite uređaj i tada prekrijte vatru, npr. poklopcem ili protupožarnim prekrivačem.

- **OPREZ:** Postupak kuhanja potrebno je nadgledati. Kratkotrajni postupak kuhanja potrebno je stalno nadgledati.
- **UPOZORENJE:** Opasnost od požara: Stvari ne držite na površinama za kuhanje.
- Metalne predmete kao što su noževi, vilice, žlice i poklopce ne stavljajte na površinu ploče za kuhanje jer će se zagrijati.
- Za čišćenje uređaja ne upotrebljavajte uređaje za parno čišćenje.
- Nakon uporabe, isključite element ploče za kuhanje odgovarajućom kontrolom, a ne oslanjajte se na detektor posuđa.
- Ako je staklokeramička/staklena površina napuknuta, isključite uređaj i izvucite utikač iz utičnice. U slučaju da je uređaj priključen na napajanje izravno, putem priključne kutije, uklonite ili isključite osigurač kako biste odspojili uređaj s napajanja. U svakom slučaju, kontaktirajte ovlaštenu servisnu centar.
- Ako je kabel za napajanje oštećen, proizvođač ili ovlaštenu servisnu ili osoba sličnih kvalifikacija mora ga zamijeniti kako bi se izbjegla opasnost.
- **UPOZORENJE:** Koristite samo zaštitu ploče za kuhanje koju je napravio proizvođač uređaja za kuhanje, koje je je u uputama za uporabu proizvođač naveo kao prikladne ili one koji su isporučeni s uređajem. Uporaba neodgovarajuće zaštite može uzrokovati nesreće.

2. SIGURNOSNE UPUTE

2.1 Postavljanje



UPOZORENJE!

Samo kvalificirana osoba smije postaviti ovaj uređaj.



UPOZORENJE!

Opasnost od ozljeda ili oštećenja uređaja.

- Ne postavljajte i ne koristite oštećeni uređaj.
- Slijedite upute za postavljanje isporučene s uređajem.
- Održavajte minimalnu udaljenost od drugih uređaja i kuhinjskih elemenata.
- Prilikom pomicanja uređaja uvijek budite pažljivi jer je uređaj težak. Uvijek nosite zaštitne rukavice i zatvorenu obuću.
- Odstranite svu ambalažu.

- Izrezane površine zavrtnite sredstvom za brtvljenje kako biste spriječili bubrenje uzrokovano vlagom.
- Donji dio uređaja zašтите od pare i vlage.
- Uređaj ne postavljajte u blizini vrata ili ispod prozora. Na taj se način sprječava pad vrućeg posuđa kada se vrata ili prozor otvore.
- Svaki uređaj na dnu ima ventilatore za hlađenje.
- Ako je uređaj postavljen iznad ladice:
 - Ne stavljajte nikakve male predmete niti listove papira koji mogu biti privučeni, jer mogu oštetiti ventilatore ili onemogućiti rad sustava za hlađenje.
 - Držite razmak od najmanje 2 cm između dna uređaja i stvari spremljenih u ladicu.
- Pazite da ne oštetite utikač (ako postoji) ili kabel napajanja. Za zamjenu kabela napajanja kontaktirajte ovlašteni servis ili električara.
- Zaštita od strujnog udara dijelova pod naponom i izoliranih dijelova mora biti pričvršćena na takav način da se ne može ukloniti bez alata.
- Utikač kabela napajanja utaknite u utičnicu tek po završetku postavljanja. Provjerite postoji li pristup utikaču nakon postavljanja.
- Ako je utičnica labava, nemojte priključivati utikač.
- Ne povlačite kabel napajanja kako biste izvukli utikač iz utičnice. Uvijek uhvatite i povucite utikač.
- Koristite samo odgovarajuće izolacijske uređaje: automatske sklopke, osigurače (osigurače na uvrtnje izvaditi iz ležišta), sklopke i releje zemnog spoja.
- Električna instalacija mora imati izolacijski uređaj koji vam omogućuje iskapčanje uređaja iz električne mreže na svim polovima. Izolacijski uređaj mora imati kontakte s otvorom od minimalno 3 mm.

2.2 Spajanje na električnu mrežu



UPOZORENJE!

Opasnost od požara i strujnog udara.

- Sva spajanja na električnu mrežu treba izvršiti kvalificirani električar.
- Uređaj mora biti uzemljen.
- Prije obavljanja svih zahvata provjerite je li uređaj isključen iz električne mreže.
- Uvjerite se da su parametri na natpisnoj pločici kompatibilni s električnim detaljima napajanja.
- Provjerite je li uređaj pravilno postavljen. Labavi i neispravni spojevi kabela napajanja ili utikača (ako postoji) mogu prouzročiti pregrijavanje priključka.
- Koristite odgovarajući kabel napajanja.
- Pazite da se električni kabeli ne zapletu.
- Provjerite je li ugrađena zaštita od strujnog udara.
- Na kabelu koristite spojnice.
- Pazite da kabel napajanja ili utikač (ako postoji) ne dodiruju vrući uređaj ili vruće posuđe kada priključujete uređaj u obližnje utičnice.
- Ne koristite višeputne utikače i produžne kabele.

2.3 Upotreba



UPOZORENJE!

Opasnost od ozljede, opekline ili strujnog udara.

- Prije prve upotrebe uklonite ambalažu, naljepnice i zaštitne folije (ako postoje).
- Ovaj uređaj upotrebljavajte u kućanstvu.
- Ne mijenjajte specifikacije ovog uređaja.
- Pazite da otvori za ventilaciju nisu blokirani.
- Uređaj ne ostavljajte bez nadzora dok radi.
- Polje kuhanja postavite na "isključeno" nakon svake uporabe.
- Ne oslanjajte se na prepoznavanje posude.
- Pribor za jelo ili poklopce lonaca ne stavljajte na zone kuhanja. Mogu se jako zagrijati.
- Ne upravljajte uređajem vlažnim rukama ili kada je u doticaju s vodom.

- Uređaj ne koristite kao radnu površinu ili za čuvanje stvari.
- Ako je površina uređaja napukla, uređaj odmah isključite iz električne mreže. Na taj način sprječavate strujni udar.
- Korisnici s ugrađenim elektrostimulatorom srca moraju biti najmanje 30 cm udaljeni od indukcijskih zona kuhanja kad uređaj radi.
- Kada hranu stavite u vruće ulje, ono može prskati.



UPOZORENJE!

Opasnost od požara i opekotina

- Masti i ulja prilikom zagrijavanja mogu stvoriti zapaljive pare. Plamen ili zagrijane predmete držite dalje od masti i ulja kad kuhate s njima.
- Pare koje ispušta vrlo vruće ulje mogu uzrokovati spontano izgaranje.
- Korišteno ulje koje sadrži ostatke hrane, može uzrokovati vatru pri nižim temperaturama nego ulje koje se koristi prvi put.
- Zapaljive predmete ili predmete navlažene zapaljivim sredstvima ne stavljajte u uređaj, pored ili na njega.



UPOZORENJE!

Postoji opasnost od oštećenja uređaja.

- Vruće posuđe ne držite na upravljačkoj ploči.
- Ne stavljajte vrući poklopac na staklenu površinu ploče za kuhanje.
- Nemojte dopustiti da tekućina u posudu ispari.
- Pazite da vam predmeti ili posuđe na padnu na uređaj. Površina se može oštetiti.
- Zone kuhanja ne koristite s praznim posuđem ili bez posuđa.
- Na uređaj nemojte stavljati aluminijsku foliju.
- Posuđe od lijevanoga željeza, aluminija ili posuđe s oštećenim dnom može ogrebat i staklo/staklokeramiku. Te predmete uvijek podignite kada ih morate pomaknuti na površini za kuhanje.

- Ovaj uređaj namijenjen je isključivo kuhanju. Ne smije se koristiti za druge namjene, primjerice grijanje prostorije.

2.4 Čišćenje i održavanje

- Uređaj redovito čistite kako biste spriječili oštećenje materijala površine.
- Uređaj isključite i pustite da se ohladi prije čišćenja.
- Iskopčajte uređaj iz napajanja električne mreže prije održavanja.
- Za čišćenje uređaja ne koristite raspršivanje vode i pare.
- Uređaj očistite vlažnom mekom krpom. Koristite isključivo neutralni deterđent. Nikada ne koristite abrazivna sredstva, abrazivne spužvice za ribanje, otapala ili metalne predmete.

2.5 Servis

- Za popravak uređaja kontaktirajte ovlaštenu servis. Koristite samo originalne rezervne dijelove.
- Što se tiče žarulje(a) unutar ovog proizvoda i rezervnih žarulja koje se prodaju zasebno: Ove žarulje namijenjene su da izdrže ekstremne fizičke uvjete u kućanskim uređajima, poput temperature, vibracija, vlage ili namijenjene su signalizaciji informacija o radnom stanju uređaja. Nisu namijenjene za druge primjene i nisu pogodne za osvjetljenje u kućanstvu.

2.6 Odlaganje



UPOZORENJE!

Opasnost od ozljede ili gušenja.

- Za informacije o pravilnom odlaganju uređaja kontaktirajte komunalnu službu.
- Iskopčajte uređaj iz napajanja.
- Odrežite kabel napajanja blizu uređaja i odložite ga.

3. POSTAVLJANJE



UPOZORENJE!
Pogledajte poglavlja sa sigurnosnim uputama.

3.1 Prije postavljanja

Prije postavljanja ploče za kuhanje, zapišite podatke s natpisne pločice. Natpisna pločica nalazi se na dnu ploče za kuhanje.

Serijski broj

3.2 Ugradne ploče za kuhanje

Ugradne ploče za kuhanje smijete koristiti jedino nakon uklapanja u odgovarajuće, normirane ormare za ugradnju i radne ploče.

3.3 Spojni kabel

- Ploča za kuhanje isporučena s priključnim kabelom.
- Da biste zamijenili oštećeni električni kabel, upotrijebite vrstu kabela: H05V2V2-F koji podnosi temperaturu od 90 °C ili više. Obratite se svom lokalnom servisnom centru.

3.4 Sklop

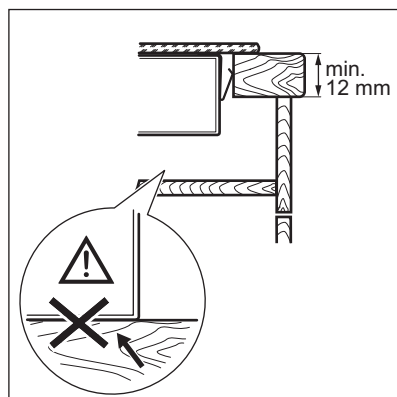
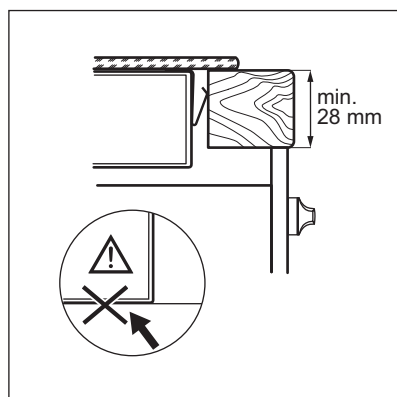
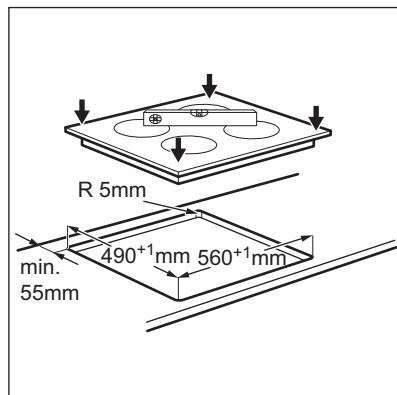
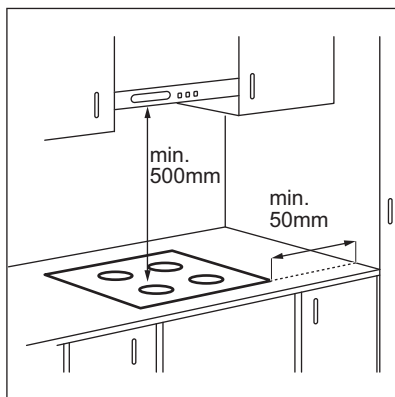

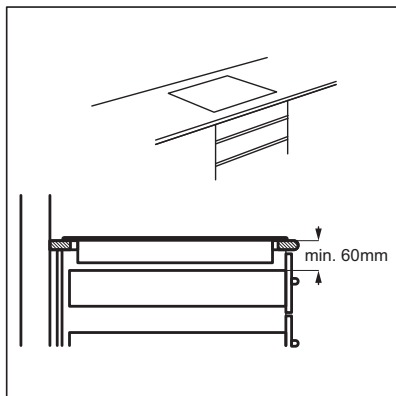

Ako je uređaj postavljen iznad ladice, ventilacija ploče za kuhanje može zagrijati predmete spremjene u ladici tijekom postupka kuhanja.

4. OPIS PROIZVODA

4.1 Izgled površine za kuhanje

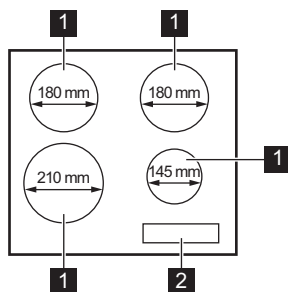

- 1** Indukcijska zona kuhanja
- 2** Upravljačka ploča

4.2 Izgled upravljačke ploče

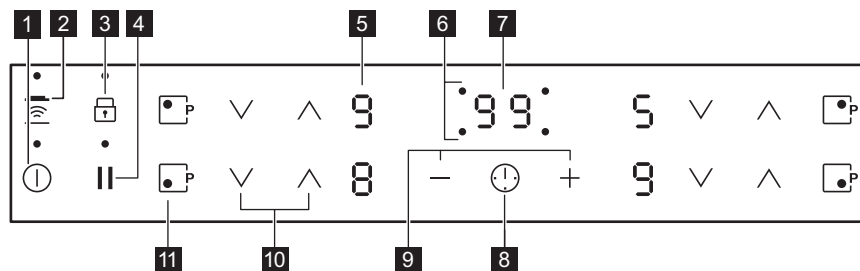



Koristite polja senzora za rukovanje uređajem. Zasloni, indikatori i zvukovi govore koje funkcije rade.

| | Polje senzo- ra | Funkcija | Napomena |
|----|--------------------|--------------------------------------|--|
| 1 | | UKLJUČIVANJE/ISKLJUČIVANJE | Za uključivanje i isključivanje ploče za kuhanje. |
| 2 | | Hob ² Hood | Za uključivanje i isključivanje ručnog načina rada funkcije. |
| 3 | | Blokiranje / Uređaj za zaštitu djece | Za zaključavanje/otključavanje upravljačke ploče. |
| 4 | | Pauza | Za uključivanje i isključivanje funkcije. |
| 5 | - | Prikaz stupnjeva kuhanja | Za prikaz stupnja kuhanja. |
| 6 | - | Indikatori tajmera zona kuhanja | Za prikaz zone za koju ste postavili vrijeme. |
| 7 | - | Zaslon tajmera | Za prikaz vremena u minutama. |
| 8 | | - | Za odabir zone kuhanja. |
| 9 | | - | Za povećanje ili smanjenje vremena. |
| 10 | | - | Za postavljanje stupnja kuhanja. |
| 11 | | PowerBoost | Za uključivanje i isključivanje funkcije. |

4.3 Zaslone stupnja kuhanja



| Zaslon | Opis |
|--------|--|
| | Zona kuhanja je isključena. |
| | Zona kuhanja je uključena Točka znači promjenu za polovicu stupnja kuhanja. |
| | Pauza radi. |
| | Funkcija automatskog zagrijavanja radi. |
| | PowerBoost radi. |
| | Došlo je do kvara. |
| | OptiHeat Control (3-stupanjski indikator preostale topline) : nastavak kuhanja / održavanje topline / preostala toplina. |

| Zaslون | Opis |
|---|--|
|  | Blokiranje /Uređaj za zaštitu djece radi. |
|  | Posuđe nije prikladno, premalo je ili nema posuđa na zoni kuhanja. |
|  | Automatsko isključivanje radi. |

4.4 OptiHeat Control (3-stupanjski indikator preostale topline)



UPOZORENJE!

 /  /  Postoji opasnost od opekotina uslijed preostale topline. Indikator prikazuje razinu preostale topline.

Indukcijske zone kuhanja stvaraju toplinu potrebnu za kuhanje izravno na dnu posuđa. Staklokeramika se grije uslijed topline posuđa.

5. SVAKODNEVNA UPORABA



UPOZORENJE!

Pogledajte poglavlja sa sigurnosnim uputama.

5.1 Uključivanje i isključivanje

Dodirnite  na 1 sekundu za uključivanje ili isključivanje ploče kuhanja.

5.2 Automatsko isključivanje

Funkcija automatski isključuje ploču za kuhanje u sljedećim slučajevima:

- sve zone kuhanja su isključene,
- niste postavili stupanj grijanja nakon uključivanja ploče za kuhanje,
- prolijete nešto po upravljačkoj ploči ili na ploču stavite nešto duže od 10 sekundi (lonac, krpu, itd.). Oglašava se zvučni signal a ploča za kuhanje se isključuje. Uklonite predmet ili očistite upravljačku ploču.
- ploča za kuhanje se previše grije (npr. kad iz lonca sve iskipi). Pustite da se polje kuhanja ohladi prije ponovne uporabe ploče za kuhanje.
- koristite neprikladno posuđe.

Prikazuje se simbol  i nakon 2





minute polje kuhanja se automatski isključuje.

- ne isključite zonu kuhanja i ne promijenite stupanj kuhanja. Nakon nekog vremena uključuje se  i ploča za kuhanje se isključuje.

Veza između stupnja kuhanja i vremena nakon kojeg se ploča za kuhanje isključuje:

| Stupanj kuhanja | Ploča za kuhanje isključuje se nakon |
|---|--------------------------------------|
|  , 1 - 2 | 6 sata |
| 3 - 4 | 5 sata |
| 5 | 4 sata |
| 6 - 9 | 1,5 sat |

5.3 Stupanj kuhanja

Dodirnite  kako biste povećali stupanj kuhanja. Dodirnite  kako biste smanjili stupanj kuhanja. Za isključivanje zone kuhanja istovremeno dodirnite  i .

5.4 Funkcija automatskog zagrijavanja



Ako aktivirate tu funkciju možete u kraćem vremenu postići potrebni stupanj kuhanja. Ta funkcija na neko vrijeme postavlja najviši stupanj kuhanja, a zatim ga smanjuje na ispravni stupanj kuhanja.

 Za aktivaciju te funkcije zona kuhanja mora biti hladna.

Za uključivanje funkcije za zonu

kuhanja: dodirnite  (P) se uključuje).

Odmah dodirnite  (R) se uključuje).

Odmah dodirnite  dok se ne uključi odgovarajući stupanj kuhanja. Nakon 3 sekunde uključuje se .

Za isključivanje funkcije: dodirnite .

5.5 PowerBoost

Ta funkcija indukcijskim zonama kuhanja stavlja na raspolaganje više snage. Funkcija se može aktivirati za indukcijsko polje kuhanja samo ograničeni vremenski period. Nakon tog vremena, indukcijsko polje kuhanja automatski se vraća na najviši stupanj kuhanja.

 Pogledajte poglavlje "Tehnički podaci".

Za aktivaciju funkcije za zonu

kuhanja: dodirnite  (P) se uključuje.

Za isključivanje funkcije: dodirnite  ili .

5.6 Tajmer

Tajmer za odbrojavanje
Možete koristiti tu funkciju kako biste postavili koliko dugo će zona kuhanja raditi za jedno kuhanje.



Prvo postavite stupanj kuhanja za zonu kuhanja, zatim postavite funkciju.

Za odabir zone kuhanja: dodirnite  više puta, sve dok se ne uključi indikator odgovarajuće zone kuhanja.

Za aktivaciju funkcije ili promjenu vremena: dodirnite  or  tajmera za

postavljanje vremena (00 - 99 minuta). Kada indikator zone kuhanja počne sporo bljeskati, vrijeme se odbrojava.

Za pregled preostalog vremena: zonu kuhanja postavite pomoću . Indikator zone kuhanja počinje brzo bljeskati. Na zaslonu se prikazuje preostalo vrijeme.

Za isključivanje funkcije: zonu kuhanja odaberite pomoću  i dodirnite . Preostalo vrijeme odbrojava do 00. Indikator zone kuhanja se isključuje.



 Kad odbrojavanje završi, čuje se zvučni signal i bljeska 00. Zona kuhanja se isključuje.

Za isključivanje zvuka: dodirnite .



Zvučni Alarm

Tu funkciju možete koristiti kao **Zvučni Alarm** kad je ploča za kuhanje uključena i zone kuhanja ne rade. Zaslona stupnja kuhanja prikazuje .

Za uključivanje funkcije: dodirnite .

Dodirnite  ili  na tajmeru kako biste postavili vrijeme. Kad odbrojavanje završi, čuje se zvučni signal i 00 bljeska.

Za isključivanje zvuka: dodirnite .





Za isključivanje funkcije: dodirnite  a zatim dodirnite . Preostalo vrijeme odbrojava se do 00

 Ta funkcija nema utjecaja na rad zona kuhanja.

5.7 Pauza

Ta funkcija postavlja sva aktivne zone kuhanja na najniži stupanj kuhanja.

Nakon aktivacije funkcije svi ostali simboli na upravljačkoj ploči su zaključani.

Kada je funkcija aktivirana, mogu se koristiti simboli  i . Funkcija ne zaustavlja funkcije mjerača vremena:  i .

Za uključivanje funkcije dodirnite .

Upali se . Postavka za grijanje smanji se na 1.

Za deaktivaciju funkcije dodirnite . Postavi se prethodno postavljena postavka za grijanje.

5.8 Blokiranje

Možete zaključati upravljačku ploču tijekom rada polja kuhanja. To sprječava nehotičnu promjenu stupnja kuhanja.

Najprije podesite stupanj kuhanja.

Za uključivanje funkcije: dodirnite .





 se uključuje u trajanju od 4 sekunde. Tajmer ostaje uključen.





Za isključivanje funkcije: dodirnite . Prethodna postavka se uključuje.



 Kada isključite ploču za kuhanje, isključiti ćete i ovu funkciju.

5.9 Uređaj za zaštitu djece

Ova funkcija sprječava nehotično uključivanje ploče za kuhanje.

Za uključivanje funkcije: uključite ploču za kuhanje pomoću . Ne postavljajte stupanj kuhanja. Dodirnite  u trajanju od 4 sekunde.  se uključuje. Isključite ploču za kuhanje pomoću .

Za isključivanje funkcije: uključite ploču za kuhanje pomoću . Ne postavljajte stupanj kuhanja. Dodirnite  u trajanju od 4 sekunde.  se uključuje. Isključite ploču za kuhanje pomoću .





Za premošćenje funkcije samo za jedno kuhanje: uključite ploču za kuhanje pomoću .  se uključuje.



Dodirnite  u trajanju od 4 sekunde.

Postavite stupanj kuhanja u sljedećih 10 sekundi. Možete rukovati pločom za kuhanje. Kad isključite ploču za kuhanje pomoću  funkcija ponovno radi.

5.10 OffSound Control (Isključivanje i uključivanje zvukova)

 Izvorno, zvukovi su uključeni.

Isključite ploču za kuhanje. Dodirnite  u trajanju od 3 sekunde. Zaslon se uključuje i isključuje. Dodirnite  na 3 sekunde.  ili  se uključuje. Dodirnite  Tajmer kako biste odabrali nešto od sljedećeg:

-  - zvukovi su isključeni
-  - zvukovi su uključeni

Za potvrdu odabira pričekajte dok se ploča za kuhanje automatski isključuje.

Kada je funkcija postavljena na  zvuk se oglašava samo kada:

- dodirnite 
- Zvučni Alarm se isključuje
- Tajmer za odbrojavanje se isključuje
- stavite nešto na upravljačku ploču.

 Ako postoji problem s električnim napajanjem i ploča za kuhanje se isključuje, ne čuva prethodne postavke.

5.11 Upravljanje snagom

- Zone kuhanja grupirane su u skladu s lokacijom i brojem faza na ploči za kuhanje. Pogledajte sliku.
- Svaka faza ima maksimalno opterećenje od 3700 W.
- Funkcija dijeli snagu između zona kuhanja povezanih na istu fazu.
- Funkcija se uključuje kad ukupna električna snaga polja kuhanja priključenih na jednu fazu prijeđe 3700 W.
- Funkcija smanjuje snagu ostalih zona kuhanja povezanih na istu fazu.
- Prikaz postavke snage smanjenih zona mijenja se između odabrane i smanjene postavke snage. Nakon nekog vremena, prikaz postavke snage smanjene zone ostaje na postavci smanjene snage.

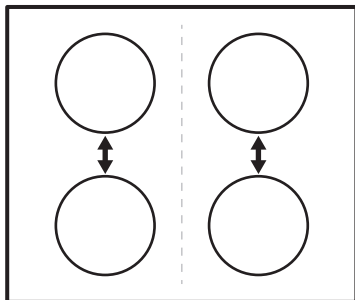

5.12 Hob²Hood

To je napredna automatska funkcija koja povezuje ploču za kuhanje s posebnom kuhinjskom napom. Ploča za kuhanje i kuhinjska napa imaju komunikaciju preko infracrvenog signala. Brzina ventilatora automatski se određuje na temelju postavljenog načina rada i temperature najtoplije posude na ploči za kuhanje. Ventilatorom možete i ručno upravljati s ploče za kuhanje.



Za većinu kuhinjskih napa daljinski sustav izvorno je isključen. Aktivirajte ga prije korištenja te funkcije. Za više informacija pogledajte korisnički priručnik kuhinjske nape.

Automatska upotreba funkcije
Za automatsku upotrebu funkcije, postavite automatski način rada na H1-H6. Ploča za kuhanje je prvotno postavljena na H5. Napa se uključuje kad god ploča za kuhanje radi. Ploča za kuhanje automatski prepoznaje temperaturu posuda i prilagođava brzinu ventilatora.

Automatski načini rada

| | Automatsko svjetlo | Vrenje ¹⁾ | Prženje ²⁾ |
|---------------|--------------------|----------------------|-----------------------|
| Način rada H0 | Isklj | Isklj | Isklj |
| Način rada H1 | Uklj | Isklj | Isklj |

| | Automatsko svjetlo | Vrenje ¹⁾ | Prženje ²⁾ |
|-----------------------------|--------------------|----------------------|-----------------------|
| Način rada H2 ³⁾ | Uklj | Brzina ventilatora 1 | Brzina ventilatora 1 |
| Način rada H3 | Uklj | Isklj | Brzina ventilatora 1 |
| Način rada H4 | Uklj | Brzina ventilatora 1 | Brzina ventilatora 1 |
| Način rada H5 | Uklj | Brzina ventilatora 1 | Brzina ventilatora 2 |
| Način rada H6 | Uklj | Brzina ventilatora 2 | Brzina ventilatora 3 |

1) Ploča za kuhanje detektira proces vrenja i aktivira brzinu ventilatora u skladu s automatskim načinom rada.

2) Ploča za kuhanje detektira proces prženja i aktivira brzinu ventilatora u skladu s automatskim načinom rada.

3) Ovaj način rada aktivira ventilator i svjetlo i ne ovisi o temperaturi.



Promjena automatskog načina rada

1. Isključite uređaj.
2. Dodirnite u trajanju od 3 sekunde. Zaslon se uključuje i isključuje
3. Dodirnite u trajanju od 3 sekunde.
4. Dodirnite nekoliko puta dok se ne uključi .
5. Dodirnite tajmera za odabir automatskog načina rada.



Za upravljanje kuhinjskom napom izravno na upravljačkoj ploči isključite automatski način rada funkcije.

-  Kad završite kuhanje i isključite kuhinjsku napu, ventilator kuhinjske nape radi još određeno vrijeme. Nakon tog vremena sustav automatski isključuje ventilator i sprječava nehotično uključivanje ventilatora sljedećih 30 sekundi.

Ručno upravljanje brzinom ventilatora Funkcijom također možete upravljati ručno. Za ručno upravljanje dodirnite  dok je ploča za kuhanje uključena. To isključuje automatski rad funkcije i omogućuje vam ručnu promjenu brzine ventilatora. Kad pritisnete  podižete brzinu ventilatora za jedan. Kad dosegnete intenzivnu razinu i ponovno pritisnete  postavit ćete brzinu

ventilatora na 0, što isključuje ventilator kuhinjske nape. Za ponovno pokretanje ventilatora s brzinom 1, dodirnite .

-  Za aktiviranje automatskog rada funkcije, isključite pa ponovno uključite ploču za kuhanje.

Uključivanje svjetla

Ploču za kuhanje možete postaviti tako da automatski uključi svjetlo kad god uključite ploču za kuhanje. Da biste to napravili, postavite automatski način rada H1-H6.



-  Svjetlo na kuhinjskoj napi isključuje se 2 minute nakon isključivanja ploče za kuhanje.

6. SAVJETI



UPOZORENJE!
Pogledajte poglavlja sa sigurnosnim uputama.

6.1 Posuđe

-  Kod indukcijskih zona kuhanja snažna elektromagnetska zona vrlo brzo proizvodi toplinu u posuđu.
-  Na indukcijskim poljima kuhanja koristite samo prikladno posuđe.

Materijal posuđa

- **prikladni:** lijevano željezo, čelik, emajlirani čelik, nehrđajući čelik, višeslojno dno (kojeg je proizvođač označio kao prikladno).
- **neprikladni:** aluminij, bakar, mjed, staklo, keramika, porculan.

Posuđe je prikladno za indukcijsku ploču za kuhanje ako:

- malo vode vrlo brzo zakuha na zoni postavljenoj na najveći stupanj kuhanja.
- dno posude privlači magnet.



Dno posuđa za kuhanje treba biti što je moguće deblje i ravnije.

Dimenzije posuđa

Indukcijske zone kuhanja automatski se prilagođavaju veličini dna posuđa do određene granice.

Učinkovitost zone kuhanja je povezana s promjerom posuđa. Posuđe manjeg promjera dobiva samo dio snage koju stvara zona kuhanja.



Pogledajte poglavlje "Tehnički podaci".

6.2 Buka tijekom rada

Ako čujete:

- zvuk pucketanja: posuđe je izrađeno od različitih materijala (struktura "sendviča").
- zvuk zviždanja: koristite zonu kuhanja s visokim razinama električne snage, a posuđe je izrađeno od različitih materijala (struktura "sendviča").
- brujanje: koristite visoku razinu električne snage.

- škljocanje: dolazi do prekida električnog napajanja.
- pištanje, zujanje: radi ventilator.

Zvukovi su uobičajena pojava i ne ukazuju na kvar ploče za kuhanje.

6.3 Primjeri primjena kuhanja

Odnos između stupnja kuhanja i potrošnje energije zone kuhanja nije

linearan. Kada povećate stupanj kuhanja, to povećanje nije proporcionalno povećanju potrošnje energije. To znači da zona kuhanja sa srednjim stupnjem kuhanja troši manje od polovice svoje snage.



Podaci u tablici navedeni su samo kao smjernice.

| Stupanj kuhanja | Koristite za: | Vrijeme (min) | Savjeti |
|-----------------|--|---------------|---|
| - 1 | Održavanje kuhane hrane toplom. | po potrebi | Posuđe poklopite poklopcem. |
| 1 - 2. | Nizozemski umak, otapanje: maslaca, čokolade, želatine. | 5 - 25 | Povremeno promiješajte. |
| 1 - 2. | Zgušnjavanje: mekani omleti, pržena jaja. | 10 - 40 | Kuhati poklopljeno. |
| 2. - 3. | Kuhanje riže i jela na bazi mlijeka, zagrijavanje gotovih jela. | 25 - 50 | Dodajte najmanje dvostruko više vode nego riže, jela na mlijeku promiješajte na polovici trajanja postupka. |
| 3. - 4. | Povrće kuhano na pari, riba, meso. | 20 - 45 | Dodati nekoliko žlica tekućine. |
| 4. - 5. | Krumpir kuhan na pari. | 20 - 60 | Koristite maks. ¼ l vode za 750 g krumpira. |
| 4. - 5. | Kuhanje većih količina namirnica, variva i juha. | 60 - 150 | Do 3 l tekućine plus sastojci. |
| 5. - 7 | Lagano prženje: odresci, teleći Cordon-bleu, kotleti, mljeveno meso u tijestu, kobasice, jetra, zaprška, jaja, palačinke, uštipci. | po potrebi | Preokrenuti kada prođe pola vremena. |
| 7 - 8 | Jako prženje, popečci od krumpira, odresci od buta, odresci. | 5 - 15 | Preokrenuti kada prođe pola vremena. |
| 9 | Kipuća voda, kuhanje tjestenine, prženje mesa (gulaš, pečenje u loncu), prženje krumpirića u dubokom ulju. | | |
| | Ključanje velikih količina vode. PowerBoost je uključeno. | | |

6.4 Savjeti za Hob²Hood

Kad koristite ploču za kuhanje s funkcijom:

- Zaštitite ploču kuhinjske nape od izravnog sunčevog svjetla.
- Ne usmjeravajte halogeno svjetlo na ploču kuhinjske nape.
- Ne prekrivajte ploču za kuhanje.

- Ne prekidajte signal između ploče za kuhanje i nape (na primjer rukom ili ručicom posuđa). Vidi sliku.

Slika kuhinjske nape služi samo kao primjer.

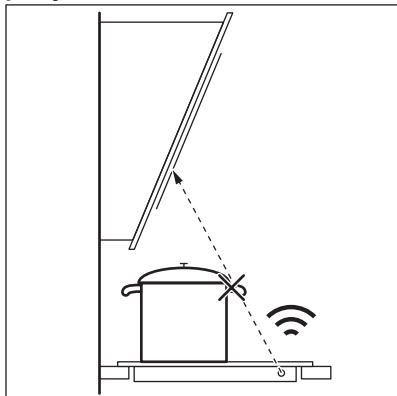

Drugi daljinski upravljani uređaji mogu blokirati signal. Za vrijeme korištenja funkcija na ploči za kuhanje ne koristite nikakve daljinski upravljane uređaje.

Nape štednjaka s funkcijom Hob²Hood

Za puni raspon napa štednjaka koje rade s ovom funkcijom pogledajte našu web stranicu za potrošače. AEG nape štednjaka koje rade s tom funkcijom moraju imati simbol .

7. ČIŠĆENJE I ODRŽAVANJE



UPOZORENJE!

Pogledajte poglavlja sa sigurnosnim uputama.

7.1 Opće informacije

- Ploču za kuhanje očistite nakon svake uporabe.
- Posuđe koje koristite za kuhanje uvijek mora imati čisto dno.
- Ogrebotine ili tamne mrlje na površini ploče za kuhanje ne utječu na njen rad.
- Koristite posebno sredstvo za čišćenje za površine ploče za kuhanje.
- Koristite poseban strugač za staklo.

7.2 Čišćenje ploče za kuhanje

- **Odmah uklonite:** plastiku koja se topi, plastičnu foliju, šećer i hranu koja

sadrži šećer. U protivnom, prljavština može uzrokovati oštećenje ploče za kuhanje. Pripazite da izbjegnute opekotine. Posebni strugač stavite na staklenu površinu pod oštrim kutom i oštricu pomičite po površini.

- **Skinite nakon što se ploča za kuhanje dovoljno ohladi:** mrlje od kamenca i vode, mrlje od masnoće, sjajne mrlje na metalnim dijelovima. Očistite ploču za kuhanje vlažnom krpom i neabrazivnim deterdžentom. Nakon čišćenja ploču za kuhanje obrišite mekom krpom.
- **Uklonite sjajnu diskoloraciju metala:** Za čišćenje staklenih površina vlažnom krpom koristite otopinu vode i octa.

8. RJEŠAVANJE PROBLEMA



UPOZORENJE!

Pogledajte poglavlja sa sigurnosnim uputama.

8.1 Što učiniti ako ...

| Problem | Mogući uzrok | Rješenje |
|---|--|--|
| Ne možete uključiti ploču za kuhanje ili rukovati njome. | Ploča za kuhanje nije priključena na mrežno napajanje ili nije pravilno priključena. | Provjerite je li ploča za kuhanje ispravno priključena na mrežno napajanje. Pogledajte shemu spajanja. |
| | Osigurač je pregorio. | Provjerite da li je osigurač uzrok kvara. Ako osigurač stalno pregara, obratite se kvalificiranom električaru. |
| | Niste u roku od 10 sekundi postavili stupanj kuhanja. | Ponovno uključite ploču za kuhanje i u roku 10 sekundi odredite stupanj kuhanja. |
| | Dodirнули ste istovremeno 2 ili više polja senzora. | Dodirnite samo jedno polje senzora. |
| | Pauza radi. | Pogledajte poglavlje "Svakodnevna uporaba". |
| | Na upravljačkoj ploči ima vode ili masnih mrlja. | Očistite upravljačku ploču. |
| Oglašava se zvučni signal i ploča za kuhanje se isključuje. Kada je ploča za kuhanje isključena oglašava se zvučni signal. | Prekrili ste jedno ili više polja senzora. | Uklonite predmet s polja senzora. |
| Ploča za kuhanje se isključuje. | Nečim ste prekrili polje senzora ①. | Uklonite predmet s polja senzora. |
| Ne uključuje se prikaz preostale topline. | Zona nije vruća jer je radila samo kratko vrijeme, ili je senzor u kvaru. | Ako je zona radila dovoljno dugo i trebala bi biti vruća, obratite se ovlaštenom servisu. |
| Hob ² Hood ne radi. | Prekrili ste upravljačku ploču. | Uklonite predmet s upravljačke ploče. |
| Funkcija automatskog zagrijavanja ne radi. | Zona je vruća. | Ostavite zonu da se dovoljno ohladi. |
| | Postavili ste najviši stupanj kuhanja. | Najviši stupanj kuhanja posjeduje istu snagu kao i funkcija. |
| Stupanj kuhanja mijenja se između dvije razine. | Upravljanje snagom radi. | Pogledajte poglavlje "Svakodnevna uporaba". |

| Problem | Mogući uzrok | Rješenje |
|---|---|--|
| Polja senzora se zagrijavaju. | Posuđe je preveliko ili ste ga stavili preblizu kontrolama. | Ako je moguće, veliko posuđe stavite na stražnje zone. |
| Nema zvuka kada dodirnete polja senzora na ploči. | Zvučni signali su isključeni. | Uključivanje zvučnih signala. Pogledajte poglavlje "Svakodnevna uporaba". |
| Uključuje se L . | Radi Uređaj za zaštitu djece iliBlokiranje. | Pogledajte poglavlje "Svakodnevna uporaba". |
| Uključuje se F . | Na polju nema posuđa. | Stavite posuđe na polje kuhanja. |
| | Posuđe nije odgovarajuće. | Koristite prikladno posuđe. Pogledajte poglavlje „Savjeti i preporuke“. |
| | Promjer dna posuđa premali je za polje. | Koristite posuđe ispravnog promjera. Pogledajte: "Tehnički podaci". |
| E i broj su prikazani. | Došlo je do pogreške na ploči za kuhanje. | Isključite i nakon 30 sekundi ponovno uključite ploču za kuhanje. Ako se E opet pojavi, isključite ploču za kuhanje iz električnog napajanja. Nakon 30 sekundi, ponovno priključite ploču za kuhanje. Ako i dalje dolazi do kvara, kontaktirajte ovlaštenu servisnu centar. |
| Možete čuti kontantni "bip" zvuk. | Električni priključak nije ispravan. | Iskopčajte ploču za kuhanje iz napajanja. Obratite se kvalificiranom električaru kako bi provjerio instalaciju. |

8.2 Ako ne možete naći rješenje...

Ako sami ne možete pronaći rješenje problema, obratite se dobavljaču ili ovlaštenom servisnom centru. Dajte im podatke s natpisne pločice. Također navedite troznamenkastu slovnju šifru za staklokeramiku (nalazi se u uglu staklene

površine) i poruku pogreške koja se prikazuje. Budite sigurni da ste pločom za rukovanje rukovali na ispravan način. Ako niste, rad serviseru ili dobavljača neće biti besplatan, čak ni za vrijeme jamstvenog roka. Upute o službi za kupce i jamstvenim uvjetima nalaze se u u jamstvenoj knjižici.

9. TEHNIČKI PODACI

9.1 Natpisna pločica

Model IKB64301FB
 Vrsta 61 B4A 00 AA
 Indukcija 7.35 kW
 Ser.br.
 AEG

PNC 949 597 378 00
 220 - 240 V / 400 V 2N 50 - 60 Hz
 Proizvedeno u Njemačkoj
 7.35 kW



9.2 Specifikacije zona kuhanja

| Zona kuhanja | Nazivna snaga (maks. stupanj kuhanja) [W] | PowerBoost [W] | PowerBoost maksimalno trajanje [min] | Promjer posuđa [mm] |
|-----------------|---|----------------|--------------------------------------|---------------------|
| Prednja lijeva | 2300 | 3700 | 10 | 180 - 210 |
| Stražnja lijeva | 1800 | 2800 | 10 | 145 - 180 |
| Prednja desna | 1400 | 2500 | 4 | 125 - 145 |
| Stražnja desna | 1800 | 2800 | 10 | 145 - 180 |

Snaga zona kuhanja može se malo razlikovati od podataka u tablici. Mijenja se ovisno o materijalu i dimenzijama posuđa.

Radi što optimanijih rezultata kuhanja, koristite posuđe koje nije veće od promjera navedenog u tablici.

10. ENERGETSKA UČINKOVITOST

10.1 Informacije o proizvodu u skladu s EU 66/2014

| | | |
|--|--|--|
| Identifikacija modela | IKB64301FB | |
| Vrsta ploče za kuhanje | Ugradbena ploča za kuhanje | |
| Broj zona kuhanja | 4 | |
| Tehnologija zagrijavanja | Indukcija | |
| Promjer kružnih zona kuhanja (Ø) | Prednja lijeva Stražnja lijeva Prednja desna Stražnja desna | 21,0 cm 18,0 cm 14,5 cm 18,0 cm |
| Potrošnja energije po zoni kuhanja (EC electric cooking) | Prednja lijeva Stražnja lijeva Prednja desna Stražnja desna | 178,4 Wh/kg 184,9 Wh/kg 183,2 Wh/kg 184,9 Wh/kg |
| Potrošnja energije ploče za kuhanje (EC electric hob) | 182,9 Wh/kg | |

EN 60350-2 - Kućni električni uređaji za kuhanje - 2. dio: Ploče za kuhanje - metode mjerenja učinkovitosti

10.2 Ušteda energije

Ako slijedite savjete navedene ispod, možete uštedjeti energiju tijekom svakodnevnog kuhanja.

- Kad zagrijavate vodu, koristite samo količinu koju trebate.

- Ako je moguće, posuđe poklopite poklopcem.
- Prije uključjenja zone kuhanja, stavite posuđe na nju.
- Manje posuđe stavite na manje zone kuhanja.
- Posuđe stavite izravno na sredinu zone kuhanja.
- Koristite preostalu toplinu za održavanje hrane toplom ili za topljenje.

11. BRIGA ZA OKOLIŠ

Reciklirajte materijale sa simbolom . Ambalažu za recikliranje odložite u prikladne spremnike. Pomozite u zaštiti okoliša i ljudskog zdravlja, kao i u recikliranju otpada od električnih i elektroničkih uređaja. Uređaje označene

simbolom  ne bacajte zajedno s kućnim otpadom. Proizvod odnesite na lokalno reciklažno mjesto ili kontaktirajte nadležnu službu.

САДРЖАЈ

| | |
|---------------------------------|----|
| 1. БЕЗБЕДНОСНЕ ИНФОРМАЦИЈЕ..... | 21 |
| 2. БЕЗБЕДНОСНА УПУТСТВА..... | 24 |
| 3. ИНСТАЛАЦИЈА..... | 26 |
| 4. ОПИС ПРОИЗВОДА..... | 28 |
| 5. СВАКОДНЕВНА УПОТРЕБА..... | 30 |
| 6. КОРИСНИ САВЕТИ..... | 34 |
| 7. НЕГА И ЧИШЋЕЊЕ..... | 36 |
| 8. РЕШАВАЊЕ ПРОБЛЕМА..... | 37 |
| 9. ТЕХНИЧКИ ПОДАЦИ..... | 39 |
| 10. ЕНЕРГЕТСКА ЕФИКАСНОСТ..... | 40 |

ЗА САВРШЕНЕ РЕЗУЛТАТЕ

Хвала што сте одабрали овај АЕГ производ. Направили смо га како бисмо вам у наредним годинама обезбедили рад без застоја заједно са најновијим технологијама које олакшавају свакодневицу. Ове функције вероватно нећете наћи код уобичајених уређаја. Посветите се читању у наредних неколико минута како бисте добили корисне информације.

Посетите нашу веб страницу да бисте:



Добили савете у вези са коришћењем, брошуре, решења за проблеме, информације о сервисирању и поправкама:

www.aeg.com/support



Региструјте свој производ ради боље услуге:

www.registreaeg.com



Купите додатни прибор, потрошни материјал и оригиналне резервне делове за свој уређај:

www.aeg.com/shop

БРИГА О КОРИСНИКУ И СЕРВИСИРАЊЕ

Увек користите оригиналне резервне делове.

Када се обраћате овлашћеном сервисном центру, увек при руци имајте следеће податке: Модел, број производа (PNC), серијски број.

Ове информације се налазе на плочици са техничким карактеристикама.

 Упозорење/опрез - Информације о безбедности.

 Опште информације и савети

 Информације у вези са заштитом животне средине

Задржано право измена.

1. БЕЗБЕДНОСНЕ ИНФОРМАЦИЈЕ

Пре инсталације и коришћења уређаја, пажљиво прочитајте приложено упутство. Произвођач није одговоран за било какве повреде или штете које су резултат неисправне инсталације или употребе.

Чувајте упутство за употребу на безбедном и приступачном месту за будуће коришћење.

1.1 Безбедност деце и осетљивих особа

- Овај уређај могу да користе деца старија од 8 година и особе са смањеним физичким, чулним или менталним способностима, као особе којима недостају искуство и знање, уколико им се обезбеди надзор или им се дају упутства у вези са употребом уређаја на безбедан начин и уколико схватају могуће опасности.
- Немојте да дозволите деци да се играју уређајем.
- Држите сву амбалажу даље од деце и одлажите је на одговарајући начин.
- Постарајте се да деца и кућни љубимци не буду близу уређаја док уређај ради или се расхлађује. Доступни делови су врели.
- Ако овај апарат има уређај за безбедност деце, исти би требало да буде активиран.
- Деца не смеју да обављају чишћење и корисничко одржавање уређаја без надзора.
- Деца узраста од 3 године и млађа морају се држати даље од овог уређаја, у сваком тренутку када је уређај у употреби.

1.2 Опште мере безбедности

- УПОЗОРЕЊЕ: Уређај и његови доступни делови могу бити врели током коришћења. Треба бити пажљив како би се избегло додиривање грејних елемената. Децу млађу од 8 године треба удаљити уколико нису под непрекидним надзором.
- Уређајем немојте управљати помоћу спољашњег тајмера или засебног система даљинског управљања.
- УПОЗОРЕЊЕ: Опасно је остављати храну на грејној плочи да се пржи на масти или уљу без надзора, јер може доћи до пожара.

- НИКАДА не покушавајте да пожар угасите водом, већ најпре искључите уређај а затим прекријте пламен, нпр. поклопцем или ћебетом.
- ОПРЕЗ: Процес кувања мора да се надгледа. Краткотрајан процес кувања мора да се надгледа непрекидно.
- УПОЗОРЕЊЕ: Опасност од пожара: Немојте одлагати предмете на површине за кување.
- Предмете од метала, попут ножева, виљушки, кашика и поклопаца, не треба стављати на грејну површину јер могу постати врели.
- Немојте користити парочистач за чишћење уређаја.
- Након коришћења, искључите плочу за кување помоћу команде и немојте се уздати у детектор за посуду.
- Уколико стаклено керамичка површина / стаклена површина напукне, искључите уређај и извадите кабл за напајање из зидне утичнице. У случају да је уређај прикључен на мрежу директно преко разводне кутије, извадите осигурач да бисте искључили уређај из напајања У оба случаја, обратите се овлашћеном сервисном центру.
- Уколико је кабл оштећен, мора га заменити произвођач, овлашћени сервис, или лица сличних квалификација, како би се избегла опасност.
- УПОЗОРЕЊЕ: Користите само штитнике за плочу за кување дизајниране од стране произвођача уређаја за кување или оне коју су од стране произвођача уређаја у упутствима за употребу наведени као погодни или штитнике за плочу за кување који су инкорпорирани у уређају. Коришћење неодговарајућих штитника за плочу за кување може изазвати несреће.

2. БЕЗБЕДНОСНА УПУТСТВА

2.1 Инсталирање



УПОЗОРЕЊЕ!

Само квалификована особа може да инсталира овај уређај.



УПОЗОРЕЊЕ!

Ризик од повреде или оштећења уређаја.

- Уклоните комплетну амбалажу.
- Немојте да монтирате или користите оштећен уређај.
- Придржавајте се упутства за монтирање које сте добили уз уређај.
- Неопходно је придржавати се минималног растојања од других уређаја и кухињских елемената.
- Увек водите рачуна приликом померања уређаја зато што је тежак. Увек користите заштитне рукавице и затворену обућу.
- Заптијте исечене површине заптивним материјалом да бисте спречили да влага доведе до набреклина.
- Заштитите доњу страну уређаја од паре и влаге.
- Немојте монтирати уређај поред врата или испод прозора. Овим се спречава да врело посуђе за кување падне са уређаја када се отворе врата или прозор.
- Сваки уређај има вентилаторе за хлађење на дну.
- Ако је уређај постављен изнад фиоке:
 - немојте да стављате ситне предмете или папир који се може увући, јер они могу да оштете вентилаторе за хлађење или да покваре систем за хлађење.
 - Држите раздаљину од најмање 2 цм између доњег дела уређаја и делова који се чувају у фиоци.

2.2 Прикључивање струје



УПОЗОРЕЊЕ!

Ризик од пожара и струјног удара.

- Сва прикључивања струје треба да обави квалификован електричар.
- Уређај мора да буде уземљен.
- Пре извођења било каквих радова на уређају, кабл за напајање обавезно извадите из зидне утичнице.
- Уверите се да су параметри на плочици са техничким карактеристикама компатибилни са одговарајућим параметрима електричне мреже за напајање.
- Проверите да ли је уређај правилно инсталиран. Лоше причвршћен или неодговарајући кабл или утикач (ако га има) може проузроковати прегревање електричног прикључка.
- Користите одговарајући електрични кабл за напајање.
- Не дозволите да се електрични кабл запетља.
- Проверите да ли је инсталирана заштита од струјног удара.
- Употребите кабл са стезаљком са растерећењем на вучу.
- Када уређај прикључујете на оближњу зидну утичницу водите рачуна да кабл за напајање или утикач (ако га има) не дођу у додир са врелим деловима уређаја или врелим посуђем.
- Немојте да користите адаптере са више утичница и продужне каблове.
- Проверите да нисте оштетили утикач за напајање (ако га има) и кабл за напајање. Обратите се нашем овлашћеном сервисном центру или електричару ради замене оштећеног кабла за напајање.
- Заштита од удара делова под напоном и изолованих делова мора да се причврсти тако да не може да се уклони без алата.
- Прикључите главни кабл за напајање на зидну утичницу тек на крају инсталације. Водите рачуна

да постоји приступ мрежном утикачу након инсталације.

- Ако је зидна утичница лабава, немојте да прикључујете мрежни утикач.
- Не вуците кабл за напајање како бисте искључили уређај. Кабл искључите тако што ћете извући утикач из утичнице.
- Користите само исправне раставне прекидаче: заштитне прекидаче, осигураче (осигураче са навојем треба скинути са носача), аутоматске заштитне прекидаче и контакторе.
- У електричној инсталацији мора постојати раставни прекидач који вам омогућава да искључите све фазе напајања уређаја. Ширина контактнoг отвора на раставном прекидачу мора износити најмање 3 мм.

2.3 Употреба



УПОЗОРЕЊЕ!

Постоји ризик од повреде, опекотина и струјног удара.

- Уклоните сво паковање, налепнице и заштитну фолију (ако је има) пре првог коришћења.
- Користите овај уређај у домаћинству.
- Не мењајте спецификацију овог уређаја.
- Поведите рачуна да отвори за вентилацију нису запушени.
- Не остављајте уређај без надзора током рада.
- Подесите зону за кување на „off“ (искључено) након сваке употребе.
- Не ослањајте се на детектор за посуду.
- Немојте да стављате прибор за јело или поклопце шерпи на зоне за кување. Они могу постати врели.
- Немојте руковати уређајем када су вам мокре руке или када је он у контакту са водом.
- Немојте користити уређај као радну површину или простор за одлагање.

- Ако је површина уређаја напукла, одмах га искључите из зидне утичнице. Тако се спречава струјни удар.
- Корисници са пејсмејкером морају да одржавају растојање од најмање 30 цм од индукционих зона за кување када уређај ради.
- Када ставите храну у вруће уље, оно може да прсне.



УПОЗОРЕЊЕ!

Ризик од пожара и експлозије

- Масти и уље када се загреју могу да ослободе запаљива испарења. Држите пламен или загрејане предмете даље од масти и уља када кувате са њима.
- Испарења која ослобађају веома врела уља могу да изазову спонтано сагоревање.
- Употребљено уље, које може да садржи остатке хране, може изазвати пожар при нижој температури за разлику од уља које се користи по први пут.
- Запаљиве материје или предмете натопљене запаљивим материјама немојте стављати унутар и поред уређаја или на њега.



УПОЗОРЕЊЕ!

Постоји ризик од оштећења уређаја.

- Немојте да стављате вруће посуђе за кување на командну таблу.
- Немојте да стављате врео поклопац тигања на стаклену површину плоче за кување.
- Немојте да дозволите да течност у посуђу за кување проври до краја.
- Пазите да предмети или посуђе за кување не падну на уређај. Може да се оштети површина плоче.
- Немојте да укључујете зоне за кување уколико је посуђе празно или га нема.
- Немојте да стављате алуминијумску фолију на уређај.
- Посуђе за кување направљено од ливеног гвожђа, алуминијума или са оштећеним доњим површинама може да направи оштећене на стаклу/стаклокерамици. Увек

подигните ове предмете када треба да их померате по површини за кување.

- Овај уређај је намењен само за кување. Немојте га користити у друге сврхе, на пример за загревање просторије.

2.4 Нега и чишћење

- Редовно чистите уређај да бисте спречили пропадање површинског материјала.
- Деактивирајте уређај и оставите га да се охлади пре него што га очистите.
- Искључите уређај из електричног напајања пре одржавања.
- Немојте да користите млаз воде или пару за чишћење уређаја.
- Уређај чистите влажном, меком крпом. У ту сврху користите само неутралне детерџенте. Немојте да користите било какве абразивне производе, абразивне јастучиће за чишћење, раствараче или металне предмете.

2.5 Сервис

- Ради оправке уређаја обратите се овлашћеном сервисном центру.

Користите само оригиналне резервне делове.

- Када се ради о сијалицама унутар производа и резервних делова, сијалице које се продају засебно: Ове сијалице су намењене да издрже екстремне физичке услове у кућним апаратима, као што су температура, вибрације, влага, или су намењене да сигнализирају информације о радном стању уређаја. Нису предвиђене за употребу у другим уређајима и нису погодне за осветљавање просторија у домаћинству.

2.6 Одлагање



УПОЗОРЕЊЕ!

Ризик од повреде или гушења.

- Обратите се општинским органима да бисте сазнали како да правилно одложите уређај на отпад.
- Искључите утикач кабла за напајање уређаја из мрежне утичнице.
- Исеците мрежни електрични кабл на месту које је близу уређаја и одложите га.

3. ИНСТАЛАЦИЈА



УПОЗОРЕЊЕ!

Погледајте поглавља о безбедности.

3.1 Пре инсталирања

Пре него што инсталирате плочу за кување, запишите доње информације са плочице са техничким карактеристикама. Плочица са техничким карактеристикама налази се на доњој страни плоче за кување.

Серијски број

3.2 Уградне плоче за кување

Уградне плоче за кување дозвољено је користити само после уградње у одговарајуће кухињске елементе за

уградњу и радне површине које су у складу са стандардима.

3.3 Кабл за повезивање

- Плоча за кување се испоручује са каблом за повезивање.
- За замену оштећеног кабла за напајање користите тип кабла: H05V2V2-F који може да издржи температуру од 90 °C или више. Обратите се свом локалном сервисном центру.

3.4 Монтирање

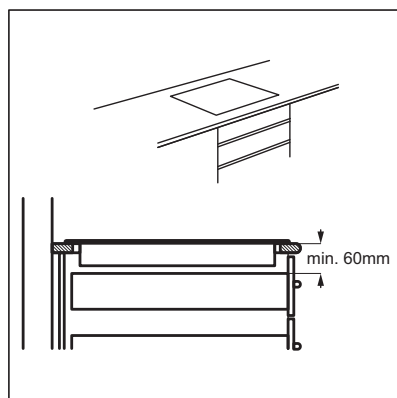
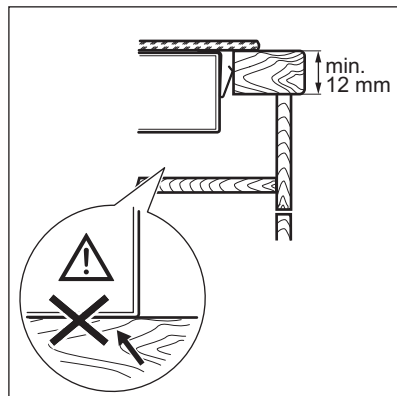
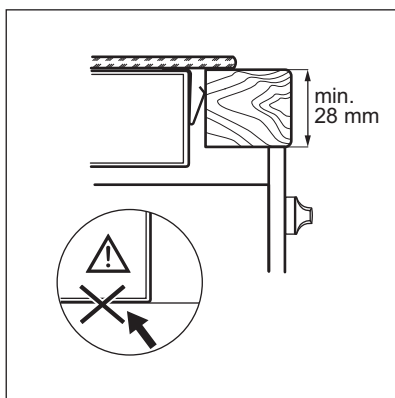
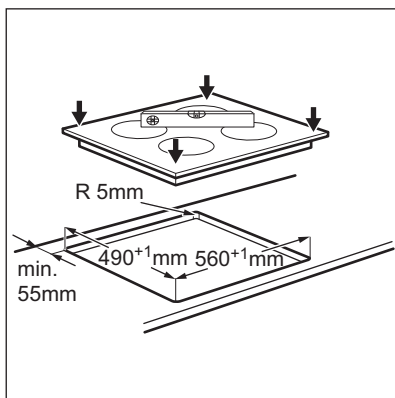
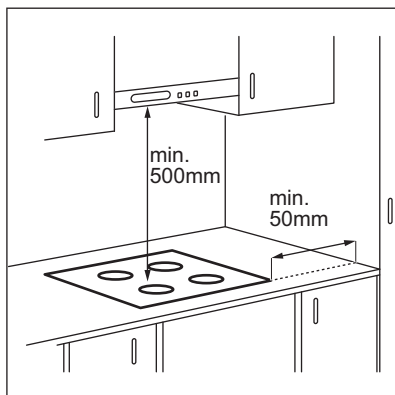

Ако се уређај инсталира изнад фиоке, вентилација плоче за кување може загрејати предмете у фиоци током процеса кувања.

4. ОПИС ПРОИЗВОДА

4.1 Шема површине за кување

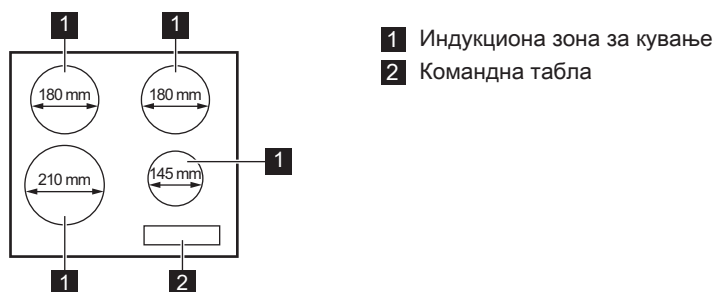

4.2 Преглед командне табле

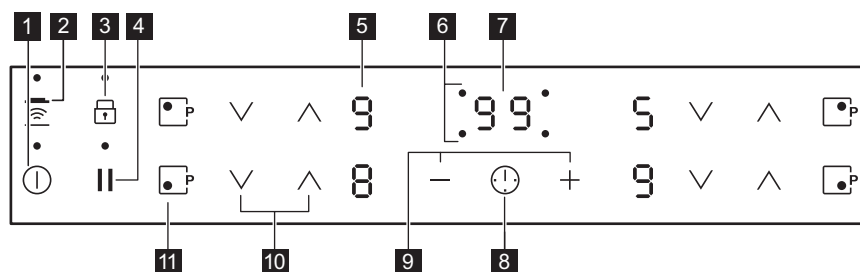

Употребите сензорска поља да бисте руковали уређајем. Дисплеји, индикатори и звучни сигнали упућују на то које су функције активне.

| Сензор | Функција | Коментар | |
|--------|----------|---|---|
| 1 | ⓘ | УКЉУЧЕНО/ ИСКЉУЧЕНО | Служи за активирање и деактивирање плоче за кување. |
| 2 | 📶 | Hob ² Hood | Служи за активирање и деактивирање ручног режима функције . |
| 3 | 🔒 | Контролна брава / Уређај за безбедност деце | Служи за закључавање/откључавање командне табле. |
| 4 | | Пауза | Служи за активирање и деактивирање функције . |
| 5 | - | Дисплеј топлоте | Служи да прикаже степен топлоте. |
| 6 | - | Индикатори тајмера за зоне за кување | Служе да прикажу зоне за које сте подесили време. |
| 7 | - | Дисплеј тајмера | Служи да прикаже времена у минутима. |

| | Сен-зор | Функција | Коментар |
|----|---------|------------|---|
| 8 | | - | Служи за избор зоне за кување. |
| 9 | | - | Служи за продужавање или скраћивање времена. |
| 10 | | - | Служи за подешавање степена топлоте. |
| 11 | | PowerBoost | Служи за активирање и деактивирање функције . |

4.3 Дисплеји степена топлоте

| Приказ | Опис |
|---------|--|
| | Зона за кување је деактивирана. |
| | Зона за кување је активна. Тачка означава промену за пола вредности нивоа загревања. |
| | Пауза ради. |
| | Функција за аутоматско загревање ради. |
| | PowerBoost ради. |
| + цифра | Постоји квар. |
| | OptiHeat Control (тростепени индикатор преостале топлоте): на-ставак кувања / одржавање топлоте / преостала топлота. |
| | Контролна брава /Уређај за безбедност деце раде. |
| | Неисправно или премало посуђе за кување или на зони за кува-ње нема посуђа за кување. |
| | Аутоматско искључивање ради. |

4.4 OptiHeat Control (тростепени индикатор преостале топлоте)



УПОЗОРЕЊЕ!

Постоји ризик од опекотина од преостале топлоте. Индикатор приказује ниво преостале топлоте.

Индукционе зоне за кување стварају топлоту неопходну за процес кувања директно на дну посуђа за кување. Стаклокерамика се загрева топлотом посуђа.

5. СВАКОДНЕВНА УПОТРЕБА



УПОЗОРЕЊЕ!

Погледајте поглавља о безбедности.

5.1 Активирање и деактивирање

Додирните  у трајању од 1 секунде да бисте активирали или деактивирали плочу за кување.

5.2 Аутоматско искључивање

Ова функција аутоматски искључује плочу у следећим случајевима:

- Све зоне за кување су деактивирание.
- Нисте подесили степен топлоте након што сте активирали плочу за кување.
- Просули сте или ставили нешто на командну таблу и оставили га дуже од 10 секунди (плекс, крпу, итд.). Оглашава се звучни сигнал и плоча за кување се деактивира. Уклоните предмет или очистите командну таблу.
- Ако плоча за кување постане претопла (на пример, када из шерпе испари сва течност). Пустите да се зона за кување охлади пре него што поново користите плочу за кување.
- Ако користите погрешно посуђе.



Симбол  се укључује и зона за кување се аутоматски деактивира после два минута.



- Ако после одређеног времена не искључите неку од зона за кување или ако не промените подешен степен топлоте. Након извесног времена  се укључује и плоча за кување се деактивира.

Однос између степена топлоте и времена након ког се плоча за кување деактивира:

| Подешавање степена топлоте | Плоча за кување се деактивира након |
|---|-------------------------------------|
|  1 - 2 | 6 сати |
| 3 - 4 | 5 сати |
| 5 | 4 сата |
| 6 - 9 | 1,5 сати |

5.3 Подешавање топлоте

Додирните  да бисте повећали степен топлоте. Додирните  да бисте смањили степен топлоте.







Истовремено додирните  и  да бисте деактивирали зоне за кување.

5.4 Функција за аутоматско загревање

Ако активирате ову функцију можете постићи неопходан степен топлоте у краћем времену. Функција подешава највиши степен топлоте на неко време а затим спушта температуру до потребне вредности.



Да бисте активирали функцију зона за кување мора бити хладна.

Да бисте активирали функцију за зону за кување: додирните   се укључује). Сместа додирните   се укључује). Сместа додирните  док се не укључи исправан степен топлоте. Након три секунде укључује се .



Да бисте деактивирали функцију: додирните .

5.5 PowerBoost

Функција обезбеђује додатно напајање за индукционе зоне за кување. Функција може бити активирана за индукциону зону за кување само за

ограничени период времена. После овог времена, индукциона зона за кување се аутоматски враћа на највиши степен топлоте.

 Погледајте одељак „Техничке информације“.

Да бисте активирали функцију за зону за кување: додирните   се укључује.



Да бисте деактивирали функцију: додирните  или .

5.6 Тајмер



Тајмер за одбројавање времена. Можете да користите ову функцију да бисте подесили колико дуго зона за кување треба да ради за појединачно кување.

Најпре подесите степен топлоте за зону за кување а затим подесите функцију.

Да бисте подесили зону за кување: додирните  више пута све док се не упали индикатор тражене зоне за кување.

Да бисте активирали функцију или променили време: додирните  или  тајмера да бисте подесили време (00 - 99 минута). Када индикатор зоне за кување почне да трепери, време полако почне да одбројава.



Да бисте видели преостало време: подесите зону за кување помоћу . Индикатор зоне за кување почиње да трепери брзо. Дисплеј показује преостало време.

Да бисте деактивирали функцију: подесите зону за кување са  и додирните . Преостало време одбројава уназад до 00. Индикатор зоне за кување се гаси.



 Када се време заврши, оглашава се звучни сигнал и 00 трепери. Зона за кување се деактивира.

Да бисте зауставили звучни сигнал: додирните .

Тимер Манагер
Можете да користите ову функцију као **Тимер Манагер** када је плоча за кување активирана и зоне за кување не раде. Дисплеј степена топлоте показује .

Да бисте активирали функцију: додирните . Додирните  или  тајмера да бисте подесили време. Када време дође до краја, оглашава се звучни сигнал и 00 трепери.

Да бисте зауставили звучни сигнал: додирните .





Да бисте деактивирали функцију: додирните  а затим додирните . Преостало време одбројава уназад до 00

 Ова функција не утиче на рад зона за кување.



5.7 Пауза

Функција пребацује све зоне за кување које су укључене на најнижу вредност температуре.

Када је функција у току, сви остали симболи на командним таблама су закључани.

Када је функција активна, могу се користити симболи  и . Функција не зауставља функцију тајмера:  и .

Додирните  да бисте активирали ову функцију.



 Степен топлоте је спуштен на 1. Да бисте деактивирали ову функцију, додирните . Пали се претходни степен топлоте.

5.8 Контролна брава

Можете да закључате командну таблу док зоне за кување раде. То спречава случајну промену подешеног степена топлоте.

Прво подесите степен топлоте.

Да бисте активирали функцију:

додирните .  се укључује за четири секунде. Тајмер остаје укључен.

Да бисте деактивирали функцију:

додирните . Претходно подешени степен топлоте се укључује.







Када деактивирате плочу за кување, такође деактивирате и ову функцију.

5.9 Уређај за безбедност деце



Ова функција спречава случајно коришћење плоче за кување.

Да бисте активирали функцију:

активирајте плочу за кување са . Не подешавајте степен топлоте.



Задржите  четири секунде.  се појављује. Деактивирајте плочу са .



Да бисте деактивирали функцију:

активирајте плочу за кување са . Не подешавајте степен топлоте. Држите  четири секунде.  се појављује.

Деактивирајте плочу са .

Да бисте деактивирали функцију само за један пут:



активирајте плочу за кување са .  се појављује.

Додирните  на четири секунде. **У року од 10 секунди подесите топлоту.** Можете да користите плочу за кување. Када деактивирате плочу за кување са  функција поново ради.

5.10 OffSound Control (Деактивирање и активирање звучних сигнала)



Звук је првобитно укључен.

Искључите плочу за кување.

Додирните  на 3 секунде. Дисплеј се појављује и нестаје. Додирните  на 3

секунде. Појављује се  или .

Додирните  на Тајмер да бисте изабрали једну од следећих опција:

-  - звуци су искључени
-  - звуци су укључени

Да бисте потврдили избор сачекајте док се плоча за кување не деактивира аутоматски.

Када је функција постављена на  можете чути звук једино када:

- додирнете 
- Тимер Манагер се спушта
- Тајмер за одбројавање времена се спушта
- ставите нешто на командну таблу.



Ако постоји проблем са електричним напајањем и плоча за кување се деактивира, претходна подешавања неће бити сачувана.

5.11 Управљање енергијом

- Зоне за кување су груписане према локацији и броју фаза у плочи за кување. Погледајте илустрацију.
- Свака фаза има максимално електрично оптерећење од 3700 W.
- Функција раздељује снагу између зона за кување повезаних на исту фазу.
- Функција се активира када укупно електрично оптерећење зона за кување повезаних са појединачном фазом премаши 3700 W.
- Функција смањује снагу других зона за кување повезаних на исту фазу.
- Подешавање топлоте редукованих зона наизменично се приказује за изабрано и за смањено подешавање топлоте. После извесног времена, приказ подешавања топлоте редукованих зона остаје на редукованом подешавању топлоте.

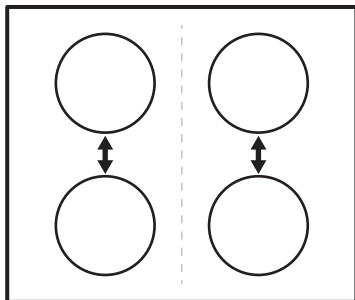

5.12 Hob²Hood

Ово је напредна аутоматска функција која повезује плочу за кување са одређеним аспиратором. И плоча за кување и аспиратор имају комуникатор са инфрацрвеним сигналом. Брзина вентилатора се дефинише аутоматски на основу подешавања режима и температуре најтоплијег посуђа на плочи за кување. Вентилатор можете користити са плоче за кување ручно.



Код већине аспиратора је даљински систем подразумевано деактивиран. Активирајте га пре него што користите ову функцију. Више информација потражите у приручнику за кориснике аспиратора.

Аутоматско коришћење функције
За аутоматско коришћење функције подесите аутоматски режим на Н1 – Н6. Плоча за кување је првобитно подешена на Н5. Аспиратор реагује сваки пут када користите плочу за кување. Плоча за кување аутоматски препознаје температуру посуђа и подешава брзину вентилатора.

Аутоматски режими

| | Аутоматско осветљење | Кључањ е ¹⁾ | Пржењ е ²⁾ |
|----------|----------------------|------------------------|-----------------------|
| Режим Н0 | Ис-кључено | Ис-кључено | Ис-кључено |

| | Аутоматско осветљење | Кључањ е ¹⁾ | Пржењ е ²⁾ |
|------------------------|----------------------|------------------------|-----------------------|
| Режим Н1 | Ук-кључено | Ис-кључено | Ис-кључено |
| Режим Н2 ³⁾ | Ук-кључено | Брзина вентилатора 1 | Брзина вентилатора 1 |
| Режим Н3 | Ук-кључено | Ис-кључено | Брзина вентилатора 1 |
| Режим Н4 | Ук-кључено | Брзина вентилатора 1 | Брзина вентилатора 1 |
| Режим Н5 | Ук-кључено | Брзина вентилатора 1 | Брзина вентилатора 2 |
| Режим Н6 | Ук-кључено | Брзина вентилатора 2 | Брзина вентилатора 3 |

1) Плоча за кување детектује процес кључања и активира брзину вентилатора у складу са аутоматским режимом.

2) Плоча за кување детектује процес пржења и активира брзину вентилатора у складу са аутоматским режимом.

3) Овај режим активира вентилатор и светло и не зависи од температуре.

Промена аутоматског режима



1. Деактивирајте уређај.
2. Додирните на 3 секунде. Дисплеј се укључује а затим искључује
3. Додирните на 3 секунде.
4. Додирните неколико пута док се не укључи .
5. Додирните на Тајмеру да бисте изабрали аутоматски режим.



Да бисте користили аспиратор директно изнад плоче са аспиратором, деактивирајте аутоматски режим функције.



Када завршите са кувањем и деактивирате плочу за кување, вентилатор у аспиратору наставља да ради одређено време. Након тог времена, систем деактивира вентилатор аутоматски и спречава случајно активирање у наредних 30 секунди.

Ручно подешавање брзине вентилатора
Ову функцију може да користите и ручно. Да бисте то урадили, додирните  када је плоча за кување активна. На тај начин се деактивира аутоматски рад функције и вама се дозвољава ручно мењање брзине вентилатора. Када притиснете  повећавате брзину вентилатора за један. Када достигнете интензиван ниво и поново притиснете ,

подесићете брзину вентилатора на 0 чиме се деактивира вентилатор у аспиратору. Да бисте поново покренули вентилатор на брзини 1, додирните .



Да бисте активирали аутоматски рад функције, деактивирајте плочу за кување и поново је активирајте.

Активирање светла
Плочу за кување можете да подесите да аутоматски активира светло сваки пут када активирате плочу за кување. Да бисте то урадили, поставите аутоматски режим на Н1 – Н6.



Светло на аспиратору се деактивира 2 минута након деактивирања плоче за кување.

6. КОРИСНИ САВЕТИ



УПОЗОРЕЊЕ!
Погледајте поглавља о безбедности.

6.1 Посуђе за кување



Код индукционих зона за кување јако електромагнетно поље веома брзо развија топлоту у посуђу за кување.



Користите индукционе зоне за кување са исправним посуђем за кување.

Материјал посуђа за кување

- **исправно:** ливено гвожђе, челик, емајлирани челик, нерђајући челик, посуђе са вишеслојним дном (са исправном ознаком произвођача).
- **неисправно:** алуминијум, бакар, месинг, стакло, керамика, порцелан.

Посуђе је прописно за индукциону плочу за кување ако:

- Вода брзо прокључа на зони за кување код које је температура подешена на најјаче.
- Магнет држи дно посуде.



Дно посуђа за кување мора да буде дебело и равно што је више могуће.

Димензије посуђа за кување

Индукционе зоне за кување се аутоматски прилагођавају димензијама дна посуђа за кување до одређене границе.

Ефикасност зоне за кување зависи од пречника посуђа за кување. Посуђе за кување пречника који је мањи од минималног прима само део енергије коју генерише зона за кување.



Погледајте одељак „Техничке информације“.

6.2 Бука током рада уређаја

Ако можете да чујете:

- буку налик пуцкетању: посуђе за кување је направљено од различитих материјала (сендвич систем израде).
- звук налик звиждуку: користите зону за кување са високим нивоом снаге а посуђе за кување је направљено од различитих материјала (сендвич систем израде).
- брујање: користите висок ниво снаге.
- шкљоцање: долази до електричног прекидања.
- шиштање, зујање: ради вентилатор.

Ови звуци су нормални и не указују на било какав квар плоче за кување.

6.3 Примери примене за кување

Однос између степена топлоте зоне за кување и њене потрошње струје није линеаран. Када повећате степен топлоте, то није пропорционално повећању потрошње струје. То значи да зона за кување на средњем степену топлоте користи мање од половине своје снаге.



Подаци у табели су само смернице.

| Подешавање степена топлоте | Користити за: | Време (мин.) | Савети |
|----------------------------|---|--------------|---|
| - 1 | Одржавање топлоте спремљене хране. | по потреби | Ставите поклопац на посуду за кување. |
| 1 - 2. | Сос холандез, топљење: путера, чоколаде, желатина. | 5 - 25 | Повремено промешајте. |
| 1 - 2. | Згушњавање: пуфнасти омлети, пржена јаја. | 10 - 40 | Кувајте са поклопцем на посуду за кување. |
| 2. - 3. | Крчкање јела са пиринчем и млеком, подгревање готових јела. | 25 - 50 | Додати најмање два пута више течности од количине пиринча, а јела са млеком промешати на пола времена кувања. |
| 3. - 4. | Кување поврћа, рибе, меса на пари. | 20 - 45 | Додајте неколико супених кашика течности. |
| 4. - 5. | Кување кромпира на пари. | 20 - 60 | Користите макс. ¼ л воде на 750 г кромпира. |
| 4. - 5. | Кување великих количина хране, гулаша и супа. | 60 - 150 | Највише 3 л течности са састојцима. |
| 5. - 7 | Пржење на тихој ватри: шницли, пуњених телећих шницли, котлета, фашираних шницли, кобасица, џигерице, запршки, јаја, палачинки, крофни. | по потреби | Окрените када истекне половина времена. |
| 7 - 8 | Пржење ренданог кромпира, каре одрезака, одрезака на јакој ватри. | 5 - 15 | Окрените када истекне половина времена. |

| Подешавање степенa то- плоте | Користити за: | Време (мин.) | Савети |
|---|---|-----------------|--------|
| 9 | Довођење воде до кључања, кување тестенине, крчкање меса (гу-лаш, месо у лонцу), пржење кромпирића у дубоком уљу. | | |
|  | Довођење велике количине воде до кључања. PowerBoost је активирано. | | |

6.4 Савети и напомене за Hob²Hood

Када користите плочу за кување помоћу функције:

- Заштитите плочу аспиратора од директне сунчеве светлости.
- Немојте усмеравати халогено светло у плочу аспиратора.
- Немојте да покривате плочу зоне за кување.
- Немојте да прекидате сигнал између плоче за кување и аспиратора (на пример руком или ручком на посуди за кување). Погледајте слику.

Аспиратор на слици представља само пример.

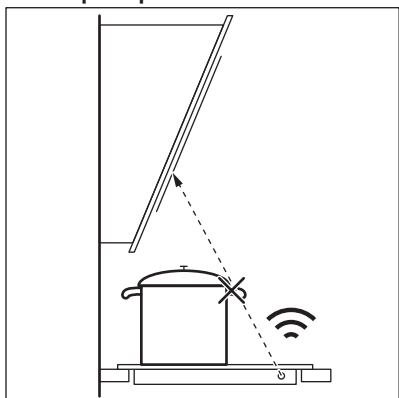

Други уређаји са даљинским управљањем могу да блокирају сигнал. Немојте користити никакве уређаје са даљинским управљањем у тренутку када користите ову функцију на плочи за кување.

Аспиратори са функцијом Hob²Hood

Да бисте пронашли цео асортиман аспиратора који раде са овом функцијом, посетите наш веб-сајт за потрошаче. АЕГ аспиратори који раде са овом функцијом морају да имају симбол .

7. НЕГА И ЧИШЋЕЊЕ



УПОЗОРЕЊЕ!

Погледајте поглавља о безбедности.

7.1 Опште информације

- Очистите плочу за кување након сваке употребе.
- Увек користите посуђе са чистом доњом површином.

- Огреботине или тамне мрље на површини не утичу на рад плоче за кување.
- Користите специјално средство за чишћење погодно за површину плоче за кување.
- Користите посебан стругач за стаклену површину.

7.2 Чишћење плоче

- **Уклоните одмах:** истопљену пластику, пластичну фолију, шећер и остатке хране са шећером. У супротном, прљавштина ће оштетити плочу за кување. Водите рачуна како бисте избегли опекотине. Поставите посебан

стругач на стаклену површину под оштрим углом и померајте оштрицу по површини.

- **Када се плоча за кување довољно охлади уклоните:** светле кругове од каменца и воде, трагове масноће и промену боје у виду светлуцања метала. Очистите плочу за кување влажном крпом и са мало неабразивног детерџента. Након чишћења, обришите плочу за кување меком крпом.
- **Уклоните промену боје у виду светлуцања метала.** користите раствор воде са сирћетом и очистите површину стакла влажном крпом.

8. РЕШАВАЊЕ ПРОБЛЕМА







УПОЗОРЕЊЕ!

Погледајте поглавља о безбедности.

8.1 Шта учинити ако...

| Проблем | Могући узрок | Решење |
|---|--|--|
| Не можете да укључите плочу за кување нити да је користите. | Плоча за кување није прикључена на електрично напајање или није правилно прикључена. | Проверите да ли је плоча за кување правилно прикључена на електрично напајање. Погледајте дијаграм повезивања. |
| | Осигурач је прегорео. | Проверите да осигурач није узрок овога. Уколико осигурач непрекидно прегоревала, обратите се квалификованом, овлашћеном електричару. |
| | Ако не подесите степен топлоте у року од 10 секунди. | Поново укључите плочу за кување и подесите степен топлоте за мање од 10 секунди. |
| | Истовремено сте додирнули два или више сензора. | Додирните само једно сензорско поље. |
| | Пауза ради. | Погледајте одељак „Свакодневна употреба“. |

| Проблем | Могући узрок | Решење |
|--|---|---|
| | На командној табли постоје мрље од воде или масти. | Обришите командну таблу. |
| Оглашава се звучни сигнал и плоча за кување се деактивира. Оглашава се звучни сигнал када је плоча за кување искључена. | Ставили сте нешто преко једног или више сензорских поља. | Уклоните предмет са сензорског поља. |
| Плоча за кување се деактивира. | Ставили сте нешто на сензорско поље  . | Уклоните предмет са сензорског поља. |
| Индикатор преостале топлоте се не укључује. | Зона за кување није загрејана јер је коришћена само у кратком периоду или је сензор оштећен. | Уколико је зона радила довољно дуго да буде загрејана, обратите се овлашћеном сервисном центру. |
| Hob ² Hood не ради. | Прекрили сте командну таблу. | Уклоните предмет са командне табле. |
| Функција за аутоматско загревање не ради. | Зона је врела. | Оставите зону да се довољно охлади. |
| | Подешен је највиши степен топлоте. | Највиши степен топлоте је исте јачине као и функција. |
| Подешавање степена топлоте се мења између два нивоа. | Управљање енергијом ради. | Погледајте одељак „Свакодневна употреба“. |
| Сензорска поља постају врућа. | Посуђе за кување је превелико или сте га ставили преблизу командама. | Уколико је могуће, ставите велико посуђе за кување на задње зоне. |
| Не чује се звук када додирнете сензорска поља на командној табли. | Звуци су деактивирани. | Активирање звучних сигнала. Погледајте одељак „Свакодневна употреба“. |
| Пали се  . | Уређај за безбедност деце или Контролна брава ради. | Погледајте одељак „Свакодневна употреба“. |
| Пали се  . | Нисте ставили посуђе за кување на зону. | Ставите посуђе за кување на зону. |
| | Неодговарајуће посуђе за кување. | Употребите одговарајуће посуђе за кување. Погледајте одељак „Напомене и савети“. |

| Проблем | Могући узрок | Решење |
|--|--|---|
| | Пречник дна посуђа за кување је сувише мали за зону. | Користите посуђе за кување одговарајућих димензија. Погледајте одељак „Технички подаци“. |
| Пали се  и приказује се број. | Дошло је до грешке у плочи за кување. | Искључите плочу за кување и поново је укључите након 30 секунди. Ако се  поново укључи, искључијте плочу за кување из електричног напајања. Поново је укључите након 30 секунди. Уколико се проблем настави, позовите Овлашћени сервисни центар. |
| Можете чути константни звучни сигнал. | Прикључивање струје није правилно. | Одвојите плочу за кување од електричног напајања. Затражите од квалификованог електричара да провери инсталацију. |

8.2 Ако не можете да нађете решење...

Уколико не можете сами да пронађете решење проблема, обратите се продавцу или овлашћеном сервисном центру. Дајте податке са плочице са техничким карактеристикама. Оставите такође код од три слова са стакло-керамичке површине (на углу стаклене површине) и приказану

поруку о грешки. Уверите се да сте правилно руковали плочом за кување. Ако нисте, сервисирање које пружи сервисни центар или продавац, неће бити бесплатно, чак ни током гарантног периода. Упутства о услугама сервисног центра и услови гаранције налазе се на гарантном листу.

9. ТЕХНИЧКИ ПОДАЦИ

9.1 Плочица са техничким карактеристикама

Модел IKB64301FB
 Тип 61 B4A 00 AA
 Индукција 7.35 kW
 Сер.бр.
 AEG

PNC 949 597 378 00
 220 - 240 V / 400 V 2N 50 - 60 Hz
 Направљено у Немачкој
 7.35 kW



9.2 Спецификација зона за кување

| Зона за кување | Номинална снага (подешавање максималне топлоте) [W] | PowerBoost [W] | PowerBoost максимално трајање [мин] | Пречник посуђа [мм] |
|----------------|---|----------------|-------------------------------------|---------------------|
| Предња лево | 2300 | 3700 | 10 | 180 - 210 |
| Задња лево | 1800 | 2800 | 10 | 145 - 180 |
| Предња десно | 1400 | 2500 | 4 | 125 - 145 |
| Задња десно | 1800 | 2800 | 10 | 145 - 180 |

Јачина зона за кување се може мало разликовати од података у табели. Мења се у зависности од материјала и пречника посуђа за кување.

За оптималне резултате кувања користите посуђе за кување које није веће од пречника у табели.

10. ЕНЕРГЕТСКА ЕФИКАСНОСТ

10.1 Информације о производу према EU 66/2014

| | | | |
|---|-------------------------|-------------|--|
| Идентификација модела | ИКВ64301FB | | |
| Тип плоче за кување | Уградна плоча за кување | | |
| Број зона за кување | 4 | | |
| Технологија загревања | Индукција | | |
| Пречник кружних зона за кување (Ø) | Предња лево | 21,0 цм | |
| | Задња лево | 18,0 цм | |
| | Предња десно | 14,5 цм | |
| | Задња десно | 18,0 цм | |
| Потрошња енергије по зони за кување (EC electric cooking) | Предња лево | 178,4 Wh/kg | |
| | Задња лево | 184,9 Wh/kg | |
| | Предња десно | 183,2 Wh/kg | |
| | Задња десно | 184,9 Wh/kg | |
| Потрошња енергије плоче за кување (EC electric hob) | 182,9 Wh/kg | | |

EN 60350-2 - Електрични уређаји за кување у домаћинству - Део 2: Плоче за кување – методе мерења перформанси

10.2 Уштеда енергије

Током свакодневног кувања можете да уштедите енергију ако уважите следеће савете.

- Када загревате воду, користите само онолико воде колико Вам треба.

- Уколико је могуће, увек поклопите посуђе за кување.
- Ставите посуђе на зону за кување пре него што је активирате.
- Мање посуђе ставите на мање зоне за кување.
- Ставите посуђе за кување директно на средину зоне за кување.
- Искористите преосталу топлоту да подгрејете или отопите храну.

11. ЕКОЛОШКА ПИТАЊА

Рециклирајте материјале са симболом



Паковање одложите у одговарајуће контејнере ради рециклирања. Помозите у заштити животне средине и људског здравља као и у рециклирању отпадног материјала од електронских и

електричних уређаја. Уређаје обележене симболом  немојте бацати заједно са смећем. Производ вратите у локални центар за рециклирање или се обратите општинској канцеларији.

KAZALO

| | |
|----------------------------------|----|
| 1. VARNOSTNA INFORMACIJE..... | 42 |
| 2. VARNOSTNA NAVODILA..... | 44 |
| 3. NAMESTITEV..... | 46 |
| 4. OPIS IZDELKA..... | 48 |
| 5. VSAKODNEVNA UPORABA..... | 50 |
| 6. NAMIGI IN NASVETI..... | 54 |
| 7. VZDRŽEVANJE IN ČIŠČENJE..... | 56 |
| 8. ODPRAVLJANJE TEŽAV..... | 56 |
| 9. TEHNIČNI PODATKI..... | 58 |
| 10. ENERGIJSKA UČINKOVITOST..... | 59 |

ZA POPOLNE REZULTATE

Hvala, ker ste izbrali izdelek AEG. Ustvarili smo ga z namenom, da bi vam brezhibno služil vrsto let, inovativna tehnologija pa vam bo olajšala življenje – tega morda ne boste našli pri običajnih napravah. Prosim, vzemite si nekaj minut časa za branje, da boste izdelek čim boljše izkoristili.

Obiščite naše spletno mesto za:



Pridobitev nasvetov glede uporabe, brošure, odpravljanje težav, servisne informacije in informacije glede popravil:

www.aeg.com/support



Registracijo svojega izdelka za boljšo storitev:

www.registreaeg.com



Nakup dodatkov, potrošnega materiala in originalnih nadomestnih delov za vašo napravo:

www.aeg.com/shop

POMOČ STRANKAM IN SERVIS

Priporočamo uporabo originalnih nadomestnih delov.

Ko kličete servis, imejte pri roki naslednje podatke: model, številko izdelka, serijsko številko.

Podatke najdete na ploščici za tehnične navedbe.

 Opozorilo/Pozor - Varnostne informacije

 Splošne informacije in nasveti

 Okoljske informacije.

Pridržujemo si pravico do sprememb.

1. VARNOSTNA INFORMACIJE

Pred namestitvijo in uporabo naprave natančno preberite priložena navodila. Proizvajalec ni odgovoren za poškodbe ali škodo, nastalo zaradi nepravilne namestitve ali uporabe. Navodila vedno shranite na varnem in dostopnem mestu za poznejšo uporabo.

1.1 Varnost otrok in ranljivih oseb

- To napravo lahko uporabljajo otroci od osmega leta naprej ter osebe z zmanjšanimi telesnimi, čutnimi ali razumskimi sposobnostmi ali s pomanjkanjem izkušenj ter znanja le pod nadzorom ali če so dobile ustrezna navodila glede varne uporabe naprave in če se zavedajo nevarnosti, ki obstajajo.
- Preprečite, da bi se otroci igrali z napravo.
- Vso embalažo hranite zunaj dosega otrok in jo ustrezno zavržite.
- Ko naprava deluje ali se ohlaja, poskrbite, da bodo otroci in hišni ljubljenci dovolj oddaljeni od nje. Dostopni deli so vroči.
- Če ima naprava varovalo za otroke, ga je treba vklopiti.
- Čiščenja naprave in uporabniškega vzdrževanja na njej ne smejo izvajati otroci brez nadzora.
- Otrokom do tretjega leta starosti vedno preprečite dostop do delujoče naprave.

1.2 Splošna varnostna navodila

- **OPOZORILO:** Naprava in dostopni deli se med uporabo segrejejo. Pazite, da se ne dotaknete grelcev. Otroci, mlajši od osmih let, se ne smejo približevati, če niso pod nenehnim nadzorom.
- Naprave ne upravljajte z zunanjo programsko uro ali ločenim sistemom za daljinsko upravljanje.
- **OPOZORILO:** Kuhanje na kuhalni plošči z maščobo ali oljem brez nadzora je lahko nevarno in lahko pripelje do požara.
- Ognja NIKOLI ne poskušajte pogasiti z vodo, ampak izklopite napravo in nato prekrijte ogenj, npr. s pokrovom ali požarno odejo.
- **POZOR:** Kuhanje je treba nadzorovati. Kratkotrajno kuhanje je treba stalno nadzorovati.
- **OPOZORILO:** Nevarnost požara: Ne shranjujte predmetov na kuhalnih površinah.

- Na površino kuhalne plošče ne postavljajte kovinskih predmetov, kot so noži, vilice, žlice in pokrovke, ker se lahko segrejejo.
- Naprave ne čistite s paro.
- Po uporabi izklopite kuhališče z njegovo tipko in se ne zanašajte na tipalo za posodo.
- V primeru počene površine steklokeramične plošče izklopite napravo in jo izključite iz napajanja. Če je naprava priključena na električno omrežje neposredno preko razdelilne omarice, odstranite varovalko, da napravo izključite iz napajanja. V obeh primerih se obrnite na pooblaščen servisni center.
- Če je napajalni kabel poškodovan, ga mora zamenjati predstavnik proizvajalca, pooblaščen servisne službe ali druga strokovno usposobljena oseba, da se izognete nevarnosti.
- **OPOZORILO:** Uporabljajte samo varovala kuhalne plošče, ki jih je zasnoval proizvajalec kuhalne naprave ali ki jih proizvajalec naprave navede kot primerne v navodilih za uporabo, ali varovala kuhalne plošče, priložena napravi. Zaradi uporabe neprimernih varoval lahko pride do nezgode.

2. VARNOSTNA NAVODILA

2.1 Namestitev



OPOZORILO!

To napravo lahko namesti le strokovno usposobljena oseba.



OPOZORILO!

Nevarnost telesnih poškodb ali poškodb naprave.

- Odstranite vso embalažo.
- Ne nameščajte ali uporabljajte poškodovane naprave.
- Upoštevajte navodila za namestitev, priložena napravi.
- Upoštevajte predpisano najmanjšo razdaljo do drugih naprav in enot.
- Pri premikanju naprave bodite pazljivi, ker je težka. Vedno uporabljajte zaščitne rokavice in priloženo obutev.
- Izreze zatesnite s tesnilom, da vlaga ne povzroči nabrekanja.
- Spodnjo stran naprave zaščitite pred paro in vlagom.
- Naprave ne nameščajte v bližino vrat ali pod okna. Na ta način preprečite, da bi vroča posoda padla z naprave, ko odprete vrata ali okno.
- Vsaka naprava ima na dnu ventilatorje za hlajenje.
- Če je naprava nameščena nad predal:
 - Ne shranjujte nobenih malih koščkov ali listov papirja, ki bi jih lahko povleklo noter, ker lahko poškodujejo ventilatorje za hlajenje ali poslabšajo delovanje hladilnega sistema.

- Med spodnjim delom naprave in deli, shranjenimi v predalu, naj bo vsaj 2 cm razmika.

2.2 Priključitev na električno omrežje



OPOZORILO!

Nevarnost požara in električnega udara.

- Električno priključitev mora opraviti usposobljen električar.
- Naprava mora biti ozemljena.
- Pred katerikoli posegom se prepričajte, da naprava ni priključena na električno omrežje.
- Preverite, ali so parametri s ploščice za tehnične navedbe združljivi z električno napetostjo omrežja.
- Naprava mora biti nameščena pravilno. Zaradi slabo pritrjenega in napačnega priključnega kabla ali vtiča (če je na voljo) se lahko pregreje priključek.
- Uporabite pravi električni priključni kabel.
- Priključni kabel se ne sme zaplesti.
- Poskrbite za namestitev zaščite pred udarom.
- Kabel zaščitite pred natezno obremenitvijo.
- Poskrbite, da se priključni kabel ali vtič (če obstaja) ne dotika vroče naprave ali posode, ko napravo vključite v bližnje vtičnice.
- Ne uporabljajte razdelilnikov in podaljškov.
- Pazite, da ne poškodujete vtiča (če obstaja) ali kabla. Za zamenjavo poškodovanega kabla se obrnite na naš pooblaščen servisni center ali električarja.
- Zaščita pred udarom električnega toka izoliranih delov in delov pod električno napetostjo mora biti pritrjena tako, da je ni mogoče odstraniti brez orodja.
- Vtič vtaknite v vtičnico šele ob koncu nameščanja. Poskrbite, da bo vtič dosegljiv tudi po namestitvi.
- Če je omrežna vtičnica zrahljana, ne vtikajte vtiča.
- Ne vlecite za električni priključni kabel, če želite izključiti napravo. Vedno povlecite za vtič.

- Uporabite le prave izolacijske naprave: odklopnike, varovalke (talilne varovalke odvijte iz nosilca), zaščitne naprave na diferenčni tok in kontaktorje.
- Električna napeljava mora imeti izolacijsko napravo, ki omogoča odklop naprave z omrežja na vseh polih. Izolacijska naprava mora imeti med posameznimi kontakti minimalno razdaljo 3 mm.

2.3 Uporaba



OPOZORILO!

Nevarnost poškodbe, opeklin in električnega udara.

- Pred prvo uporabo odstranite vso embalažo, etikete in zaščitno folijo (če obstaja).
 - To napravo uporabljajte v gospodinjstvu.
 - Ne spreminjajte specifikacij te naprave.
 - Prepričajte se, da prezračevalne odprtine niso blokirane.
 - Med delovanjem naprave ne puščajte brez nadzora.
 - Kuhališče po vsaki uporabi »izklopite«.
 - Ne zanašajte se na tipalo za posodo.
 - Na kuhališča ne odlagajte pribora ali pokrovov posod. Lahko se segrejejo.
 - Naprave ne upravljajte z mokrimi rokami ali ko je v stiku z vodo.
 - Naprave ne uporabljajte kot delovno površino ali za odlaganje.
 - Če je površina naprave počena, napravo takoj izključite iz napajanja. Na ta način preprečite električni udar.
 - Osebe s srčnim spodbujevalnikom morajo biti med delovanjem naprave vsaj 30 cm oddaljene od indukcijskih kuhališč.
 - Ko daste hrano v vroče olje, to lahko brizgne.
-  **OPOZORILO!**
Obstaja nevarnost požara in eksplozije.
- Maščobe in olja lahko ob segrevanju sproščajo vnetljive hlapce. Plamenov ali segrelih predmetov ne približujte maščobam in olju, ko kuhate z njimi.

- Hlapi, ki jih sproščajo zelo vroča olja, lahko povzročijo nepričakovan vžig.
- Uporabljena olja, ki lahko vsebujejo ostanke hrane, lahko povzročijo požar pri nižjih temperaturah od prvih uporabljenih olj.
- V napravo, njeno bližino ali nanjo ne postavljajte vnetljivih izdelkov ali mokrih predmetov z vnetljivimi izdelki.



OPOZORILO!

Obstaja nevarnost škode na napravi.

- Vroče posode ne postavljajte na upravljano ploščo.
- Ne postavljajte vročega pokrova posode na stekleno površino kuhalne plošče.
- Ne dovolite, da iz posode povre vsa tekočina.
- Pazite, da predmeti ali posode ne padejo na napravo. Lahko se poškoduje površina.
- Ne vklaplajte kuhališč s prazno posodo ali brez posode.
- Na napravo ne dajajte aluminijaste folije.
- Posoda iz litega železa, aluminija ali s poškodovanim dnom lahko opraska steklokeramično ploščo. Pri prestavljanju na kuhlano površino jo vedno dvignite.
- Naprava je namenjena le kuhanju. Ni je dovoljeno uporabljati za druge namene, npr. ogrevanje prostora.

2.4 Vzdrževanje in čiščenje

- Napravo redno čistite, da preprečite poškodbe materiala na površini.

- Preden se lotite čiščenja naprave, jo izklopite in počakajte, da se ohladi.
- Pred vzdrževalnimi deli napravo izključite iz električnega omrežja.
- Za čiščenje naprave ne uporabljajte vodnega pršca in pare.
- Napravo očistite z vlažno mehko krpo. Uporabljajte samo nevtralna čistilna sredstva. Za čiščenje ne uporabljajte abrazivnih čistil, grobih gobic, topil ali kovinskih predmetov.

2.5 Storitve

- Za popravilo naprave se obrnite na pooblaščen servisni center. Uporabljajte samo originalne nadomestne dele.
- O žarnicah v izdelku in nadomestnih žarnicah, ki se prodajajo ločeno: Te žarnice so zasnovane za ekstremne pogoje v gospodinjskih aparatih, kot so izjemne temperature, vibracije in vlažnosti, ali za sporočanje informacij o delovanju aparata. Niso namenjene za uporabo drugje in niso primerne za sobno razsvetljavo v gospodinjstvu.

2.6 Odstranjevanje



OPOZORILO!

Nevarnost poškodbe ali zadušitve.

- Za informacije o pravilnem odstranjevanju naprave se obrnite na občinsko upravo.
- Napravo izključite iz napajanja.
- Odrežite električni priključni kabel tik ob napravi in napravo zavrzite.

3. NAMESTITEV



OPOZORILO!

Oglejte si poglavja o varnosti.

3.1 Pred namestitvijo

Preden namestite kuhlano ploščo, si zapišite podatke s ploščice za tehnične navedbe. Ploščica za tehnične navedbe se nahaja na dnu kuhalne plošče.

Serijska

številka

3.2 Vgradne kuhlne plošče

Vgradne kuhlne plošče se lahko uporabljajo samo po vgradnji v ustrezne vgradne enote in delovne površine, ki ustrezajo standardom.

3.3 Priključni kabel

- Kuhalna plošča ima nameščen priključni kabel.
- Za zamenjavo poškodovanega priključnega kabla uporabite priključni kabel: H05V2V2-F, ki prenese temperaturo 90 °C ali višjo. Obrnite se na najbližji servisni center.

3.4 Montaža

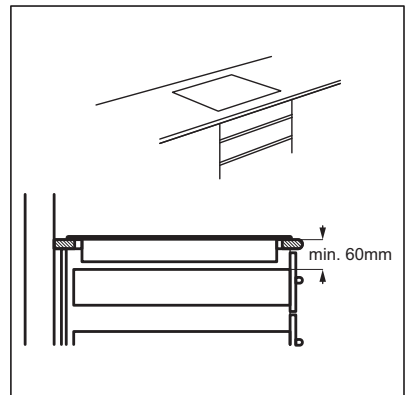
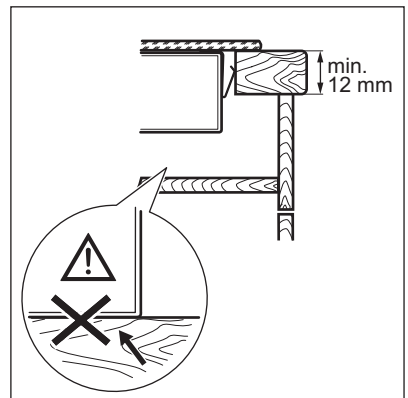
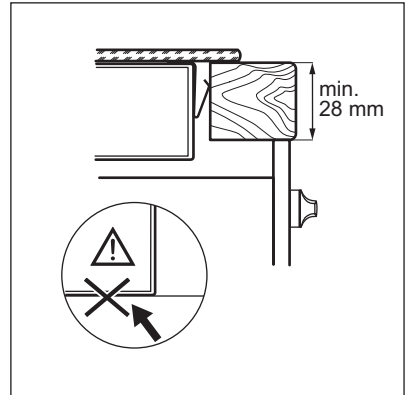
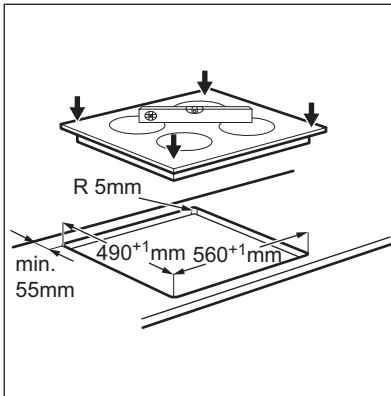
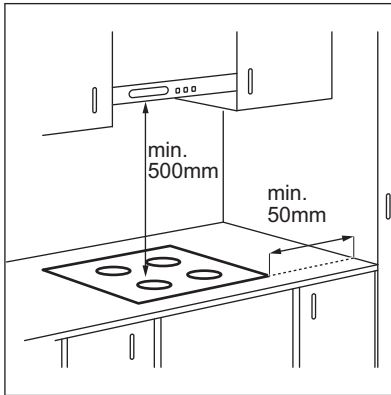

Če je naprava nameščena nad predal, se lahko med kuhanjem zaradi prezračevanja kuhalne plošče predmeti v njem segrejejo.

4. OPIS IZDELKA

4.1 Razporeditev kuhalnih površin

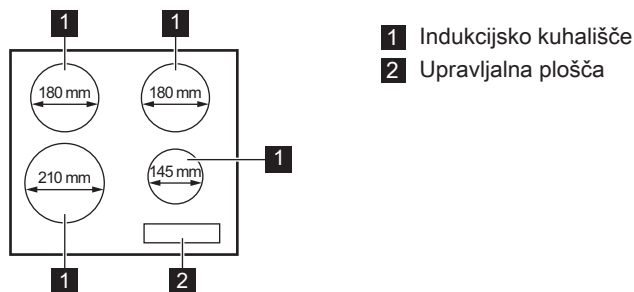



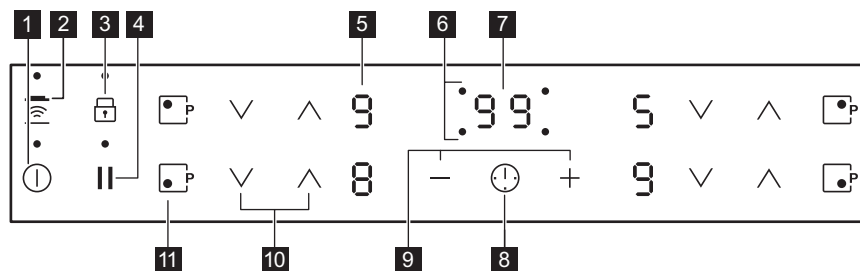

4.2 Razporeditev na upravljalni plošči











Napravo upravljajte s senzorski polji. Prikazovalniki, indikatorji in zvoki vas opozorijo na vklopljene funkcije.

| Sen-zorsko polje | Funkcija | Opomba | |
|------------------|----------|-------------------------------------|--|
| 1 | ⓘ | VKLOP/IZKLOP | Za vklop in izklop kuhalne plošče. |
| 2 | ☰ | Hob²Hood | Za vklop in izklop ročnega načina funkcije. |
| 3 | 🔒 | Ključavnica / Varovalo za otroke | Za zaklepanje/odklepanje upravljalne plošče. |
| 4 | | Začasno ustavi | Za vklop in izklop funkcije. |
| 5 | - | Prikaz stopnje kuhanja | Za prikaz stopnje kuhanja. |
| 6 | - | Indikatorji programske ure kuhališč | Prikaz, za katero kuhališče ste nastavili čas. |

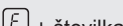
| | Sen- zorsko polje | Funkcija | Opomba |
|-----------|---|------------------------------|-------------------------------------|
| 7 | - | Prikazovalnik programske ure | Za prikaz časa v minutah. |
| 8 |  | - | Za izbiro kuhališča. |
| 9 |  | - | Za podaljšanje ali skrajšanje časa. |
| 10 |  | - | Za nastavitev stopnje kuhanja. |
| 11 |  | PowerBoost | Za vklop in izklop funkcije. |

4.3 Prikazovalniki stopnje kuhanja

| Prikazovalnik | Opis |
|---|--|
|  | Kuhališče je izklopljeno. |
|  | Kuhališče deluje. Pika pomeni spremembo stopnje kuhanja za polovico. |
|  | Deluje funkcija Začasno ustavi. |
|  | Deluje funkcija Samodejno segrevanje. |
|  | Deluje funkcija PowerBoost. |
|  | Prišlo je do okvare. |
|  | OptiHeat Control (3-stopenjski indikator akumulirane toplote) : nadaljevanje kuhanja/ohranjanje toplote/akumulirana toplota. |
|  | Deluje funkcija Ključavnica/Varovalo za otroke. |
|  | Posoda ni prava ali je premajhna oz. na kuhališču ni posode. |
|  | Deluje funkcija Samodejni izklop. |

4.4 OptiHeat Control (3-stopenjski indikator akumulirane toplote)



OPOZORILO!

 Nevarnost opeklin zaradi akumulirane toplote. Indikator kaže raven akumulirane toplote.

Indukcijsko kuhališče ustvarja toploto, ki je potrebna za kuhanje, neposredno v dnu posode. Steklokeramična plošča se segreje zaradi toplote v posodi.

5. VSAKODNEVNA UPORABA



OPOZORILO!



Oglejte si poglavja o varnosti.

5.1 Vklp in izklop

Za vklop ali izklop kuhalne plošče za eno sekundo pritisnite .

5.2 Samodejni izklop





Funkcija samodejno izklopi kuhalno ploščo, če:

- So vsa kuhališča izklopljena.
- Ne nastavite stopnje kuhanja po vklopu kuhalne plošče.
- Ste nekaj polili ali položili na upravljalno ploščo za več kot 10 sekund (posodo, krpo itd.). Zasliši se zvočni signal in kuhalna plošča se izklopi. Odstranite predmet ali očistite upravljalno ploščo.
- Se kuhalna plošča preveč segreje (na primer, ko povre vsa voda iz posode). Počakajte, da se kuhališče ohladi, preden ponovno uporabite kuhalno ploščo.
- Uporabljate neustrezno posodo. Prikaže se simbol , nato pa se po dveh minutah kuhališče samodejno izklopi.
- Ne izklopite kuhališča oziroma ne spremenite stopnje kuhanja. Po določenem času se prikaže  in kuhalna plošča se izklopi.

Razmerje med stopnjo kuhanja in časom, po katerem se kuhalna plošča izklopi:

| Stopnja kuhanja | Kuhalna plošča se izklopi po |
|---|------------------------------|
|  , 1 - 2 | 6 urah |
| 3 - 4 | 5 urah |
| 5 | 4 urah |
| 6 - 9 | 1,5 ure |

5.3 Stopnja kuhanja

Za višanje stopnje kuhanja se dotaknite . Za nižanje stopnje kuhanja se dotaknite . Za izklop kuhališča se sočasno dotaknite  in .







5.4 Samodejno segrevanje

Če vklopite to funkcijo, lahko v krajšem času dosežete potrebno stopnjo kuhanja. Funkcija za nekaj časa nastavi najvišjo stopnjo kuhanja, nato pa zmanjša nastavitev na pravo stopnjo kuhanja.



Za vklop funkcije mora biti kuhališče hladno.

Za vklop funkcije za kuhališče:

dotaknite se  (zasveti ). Takoj se dotaknite  (zasveti ). Takoj se dotaknite , da se vklopi prava stopnja kuhanja. Po treh sekundah zasveti .

Za izklop funkcije: dotaknite se .



5.5 PowerBoost

Ta funkcija zagotavlja dodatno moč za indukcijska kuhališča. Funkcijo lahko vklopite samo za omejen čas za indukcijsko kuhališče. Po tem času se indukcijsko kuhališče samodejno preklopi nazaj na najvišjo stopnjo kuhanja.

 Oglejte si poglavje »Tehnične informacije«.

Za vklop funkcije za kuhališče:

dotaknite se . Zasveti .

Za izklop funkcije: dotaknite se  ali .



5.6 Časovnik

Programska ura
To funkcijo lahko uporabite za nastavev časa delovanja kuhališča samo za posamezen postopek kuhanja.

Najprej nastavite stopnjo kuhanja za kuhališče, nato pa funkcijo.

Za nastavev kuhališča: pritisčajte , dokler ne zasveti indikator zelenega kuhališča.



Za vklop funkcije ali spremembo časa:

z dotikom  ali  programske ure nastavite čas (00 - 99 minut). Ko indikator kuhališča začne utripati počasneje, se čas odšteva.

Preverjanje preostalega časa: s poljem

 nastavite kuhališče. Indikator kuhališča začne utripati hitro. Na prikazovalniku se prikaže preostali čas.

Za izklop funkcije: izberite kuhališče s

poljem  in se dotaknite . Preostali čas se odšteva nazaj do 00. Indikator kuhališča ugasne.



 Ko se odštevanje zaključi, se oglasi zvočni signal in utripati začne 00. Kuhališče se izklopi.

Če želite izklopiti zvok: dotaknite se





Odštevalna Ura

To funkcijo lahko uporabite kot **Odštevalna Ura**, ko je kuhalna plošča vklopljena in kuhališča ne delujejo. Prikazovalnik stopnje kuhanja prikazuje .

Za vklop funkcije: dotaknite se . Z dotikom  ali  programske ure nastavite čas. Ko se odštevanje zaključi, se oglasi zvočni signal in utripati začne 00.

Če želite izklopiti zvok: dotaknite se .





Za izklop funkcije: dotaknite se  in nato . Preostali čas se odšteva nazaj do 00.

 Funkcija ne vpliva na delovanje kuhališč.

5.7 Začasno ustavi

Ta funkcija nastavi vsa vklopljena kuhališča na najnižjo stopnjo kuhanja.

Ko funkcija deluje, so vsi drugi simboli na upravljalni plošči zaklenjeni.

Ko je funkcija vklopljena, lahko uporabite simbola  in . Funkcija ne zaustavi funkcij programske ure:  in .

Dotaknite se polja  za vklop funkcije.



Zasveti . Stopnja kuhanja se zniža na 1.

Za izklop funkcije se dotaknite . Vklupi se prejšnja stopnja kuhanja.

5.8 Ključavnica

Upravljalno ploščo lahko zaklenete med delovanjem kuhališč. Zaklepanje preprečuje nehoteno spreminjanje stopnje kuhanja.

Najprej nastavite stopnjo kuhanja.



Za vklop funkcije: dotaknite se . Za štiri sekunde zasveti . Programska ura ostane vklopljena.



Za izklop funkcije: dotaknite se . Vklupi se predhodna stopnja kuhanja.



- i** Ko izklopite kuhalno ploščo, izklopite tudi to funkcijo.

5.9 Varovalo za otroke

Funkcija preprečuje nehoten vklop kuhalne plošče.





Za vklop funkcije: kuhalno ploščo vklopite z dotikom polja ①. Ne nastavite stopnje kuhanja. Štiri sekunde pritisckajte . Zasveti . Kuhalno ploščo izklopite z dotikom polja ①.



Za izklop funkcije: kuhalno ploščo vklopite z dotikom polja ①. Ne nastavite stopnje kuhanja. Štiri sekunde pritisckajte . Zasveti . Kuhalno ploščo izklopite z dotikom polja ①.

Za izklop funkcije samo za en čas kuhanja: kuhalno ploščo vklopite s ①. Zasveti . Za štiri sekunde se dotaknite . **V 10 sekundah nastavite stopnjo kuhanja.** Kuhalno ploščo lahko uporabljate. Ko kuhalno ploščo izklopite z dotikom polja ①, se funkcija ponovno vklopi.

5.10 OffSound Control (Izklop in vklop zvokov)

- i** Prvotno so zvoki vklopljeni.

Izklopite kuhalno ploščo. Za tri sekunde se dotaknite ①. Zaslon se vklopi in izklopi. Za tri sekunde se dotaknite . Prikaže se  ali . Dotaknite se  Časovnik, da izberete nekaj od naslednjega:

-  - zvoki so izklopljeni.
 -  - zvoki so vklopljeni
- Če želite potrditi svoj izbor, počakajte, da se kuhalna plošča samodejno izklopi.

Ko je funkcija nastavljena na , lahko zvok slišite samo v naslednjih primerih:

- ko se dotaknete ①,
- ko se izklopi Odštevalna Ura,
- ko se izklopi Programska ura,

- ko postavite kaj na upravljalno ploščo.

- i** Če pride do težav z električnim napajanjem in se kuhalna plošča izklopi, ne ohrani prejšnjih nastavitvev.

5.11 Upravljanje moči

- Kuhališča so združena glede na mesto in število faz v kuhalni plošči. Oglejte si sliko.
- Vsaka faza ima največjo električno obremenitev 3700 W.
- Funkcija razdeli moč med kuhališča, priključena na isto fazo.
- Funkcija se vklopi, ko skupna električna obremenitev kuhališč, priključenih na eno samo fazo, preseže 3700 W.
- Funkcija zmanjša moč drugih kuhališč, priključenih na isto fazo.
- Prikazovalnik stopnje kuhanja za kuhališča z nižjo močjo se spreminja med izbrano stopnjo kuhanja in znižano stopnjo kuhanja. Čez nekaj časa ostane prikazovalnik stopnje kuhanja za kuhališča z nižjo močjo na znižani stopnji kuhanja.

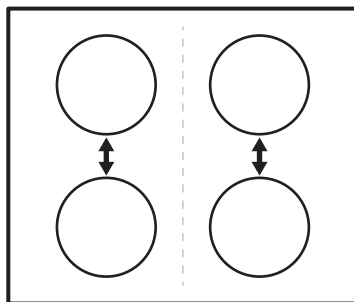

5.12 Hob²Hood

Je izpopolnjena samodejna funkcija, ki poveže kuhalno ploščo s posebno kuhinjsko napa. Kuhalna plošča in napa imata komunikator infrardečega signala. Hitrost ventilatorja se nastavi samodejno glede na nastavitvev načina in temperaturo najbolj vroče posode na kuhalni plošči. Ventilator lahko upravljate tudi ročno s kuhalne plošče.

- i** Pri večini kuhinjskih nap je sistem za daljinsko upravljanje tovarniško izklopljen. Vključite ga pred uporabo funkcije. Za dodatne informacije si oglejte navodila za uporabo kuhinjske nape.

Samodejno upravljanje funkcije
Za samodejno upravljanje funkcije nastavite samodejni način na H1 – H6. Kuhalna plošča je tovarniško nastavljena na H5. Kuhinjska napa se odzove ob vsaki uporabi kugalne plošče. Kugalna plošča samodejno zazna temperaturo posode in prilagodi hitrost ventilatorja.

Samodejni načini





| | Samodejna osvetlitev | Vretje ¹⁾ | Cvrenje ²⁾ |
|------------------------|----------------------|------------------------|------------------------|
| Način H0 | Izklop | Izklop | Izklop |
| Način H1 | Vklop | Izklop | Izklop |
| Način H2 ³⁾ | Vklop | Hitrost ventilatorja 1 | Hitrost ventilatorja 1 |
| Način H3 | Vklop | Izklop | Hitrost ventilatorja 1 |
| Način H4 | Vklop | Hitrost ventilatorja 1 | Hitrost ventilatorja 1 |
| Način H5 | Vklop | Hitrost ventilatorja 1 | Hitrost ventilatorja 2 |
| Način H6 | Vklop | Hitrost ventilatorja 2 | Hitrost ventilatorja 3 |

¹⁾ Kugalna plošča zazna vretje in aktivira hitrost ventilatorja glede na samodejni način.

²⁾ Kugalna plošča zazna cvrenje in aktivira hitrost ventilatorja glede na samodejni način.





³⁾ Ta način vklopi ventilator in luč ter ni odvisen od temperature.

Spreminjanje samodejnega načina

1. Izklopite napravo.
2. Za tri sekunde se dotaknite . Zaslona se vklopi in izklopi.
3. Za tri sekunde se dotaknite .
4. Nekajkrat se dotaknite , da zasveti .
5. Dotaknite se  programske ure, da izberete samodejni način.

i Če želite kuhinjsko napo upravljati neposredno s plošče nape, izklopite samodejni način funkcije.

i Ko končate s kuhanjem in izklopite kugalno ploščo, lahko ventilator nape še nekaj časa deluje. Po tem sistem samodejno izklopi ventilator in za naslednjih 30 sekund prepreči nenamerni vklop ventilatorja.

Ročno nastavljanje hitrosti ventilatorja
Funkcijo lahko nastavljate tudi ročno. Za to se dotaknite , ko kugalna plošča deluje. Na ta način izklopite samodejno delovanje funkcije in lahko ročno spremenite hitrost ventilatorja. Ko pritisnete , hitrost ventilatorja zvišate za ena. Ko dosežete intenzivno stopnjo in ponovno pritisnete , hitrost ventilatorja nastavite na 0, ob čemer se ventilator kuhinjske nape izklopi. Za ponoven vklop ventilatorja s hitrostjo 1 se dotaknite .

i Za vklop samodejnega delovanja funkcije izklopite in ponovno vklopite kugalno ploščo.

Vklop luči

Kugalno ploščo lahko nastavite tako, da ob vsakem vklopu samodejno vklopi luč. Za to samodejni način nastavite na H1 – H6.

i Luč na kuhinjski napi se izklopi dve minuti po izklopu kugalne plošče.

6. NAMIGI IN NASVETI



OPOZORILO!
Oglejte si poglavja o varnosti.

6.1 Posoda



Pri indukcijskih kuhališčih močno elektromagnetno polje zelo hitro ustvari toploto v posodi.



Na indukcijskih kuhališčih uporabljajte ustrezno posodo.

Material posode

- **Ustrezen:** lito železo, jeklo, emajlirano jeklo, nerjavno jeklo, večplastno dno (označeno kot ustrezno s strani proizvajalca).
- **Neustrezen:** aluminij, baker, medenina, steklo, keramika, porcelan.

Posoda je primerna za indukcijsko kahalno ploščo v naslednjih primerih:

- če majhna količina vode povre zelo hitro na kuhališču, nastavljenem na najvišjo stopnjo kuhanja.
- če se na dno posode prime magnet.



Dno posode mora biti čim bolj debelo in ravno.

Dimenzije posode

Indukcijska kuhališča se do določene mere samodejno prilagodijo dimenziji dna posode.

Učinkovitost kuhališča je povezana s premerom posode. Posoda z manjšim

premerom od najmanjšega sprejme le del moči, ki jo ustvari kuhališče.



Oglejte si poglavje »Tehnične informacije«.

6.2 Zvoki med uporabo

Če zaslišite:

- pokanje: posoda je izdelana iz različnih materialov (konstrukcija z dvojnimi dnom).
- žvižganje: uporabljate kuhališče pri visoki stopnji kuhanja in posoda je izdelana iz različnih materialov (konstrukcija z dvojnimi dnom).
- brenčanje: uporabljate visoko stopnjo kuhanja.
- klicanje: prihaja do električnega preklapljanja.
- sikanje, brnenje: deluje ventilator.

Ti zvoki so običajni in ne predstavljajo napake na kahalni plošči.

6.3 Primeri kuhanja

Razmerje med stopnjo kuhanja in porabo energije kuhališča ni linearno. Ko zvišate stopnjo kuhanja, ta ni sorazmerna s povečanjem porabe energije. To pomeni, da kuhališče s srednjo stopnjo kuhanja porabi manj kot polovico celotne energije.



Podatki v razpredelnici so samo za orientacijo.

| Stopnja kuhanja | Uporaba: | Čas (min.) | Nasveti |
|---|--|------------|------------------------------|
|  - 1 | Ohranjanje kuhanih jedi toplih. | po potrebi | Pokrijte posodo. |
| 1 - 2. | Holandska omaka, topljenje: maslo, čokolada, želatina. | 5 - 25 | Občasno premešajte. |
| 1 - 2. | Strjevanje: omelete, pečena jajca. | 10 - 40 | Kuhajte v posodi s pokrovko. |

| Stopnja kuhanja | Uporaba: | Čas (min.) | Nasveti |
|---|---|------------|---|
| 2. - 3. | Počasno kuhanje riža in mlečnih jedi, pogrevanje pripravljениh jedi. | 25 - 50 | Vode dodajte vsaj dvakrat toliko, kot je riža, mlečne jedi na polovici postopka premešajte. |
| 3. - 4. | Kuhanje zelenjave, rib in mesa v sopari. | 20 - 45 | Dodajte nekaj žlic vode. |
| 4. - 5. | Kuhanje krompirja. | 20 - 60 | Uporabite največ $\frac{1}{4}$ l vode za 750 g krompirja. |
| 4. - 5. | Kuhanje večjih količin živil, enolončnic in juh. | 60 - 150 | Do 3 l vode ter sestavin. |
| 5. - 7 | Zmerno cvrenje: pečen zrezek, telečji cordon bleu, zarebrnice, polpete, klobase, jetra, bešamel, jajca, palačinke, krofi. | po potrebi | Obrnite po polovici časa priprave. |
| 7 - 8 | Intenzivno cvrenje: pražen krompir, ledvena pečenka, zrezki. | 5 - 15 | Obrnite po polovici časa priprave. |
| 9 | Prekuhavanje vode, kuhanje testenin, pečenje mesa (golaž, dušena govedina), cvrenje ocvrtega krompirja. | | |
|  | Prekuhavanje velike količine vode. PowerBoost se vklopi. | | |

6.4 Namigi in nasveti za funkcijo Hob²Hood

Ko kuhalno ploščo uporabljate s funkcijo:

- Ploščo kuhinjske nape zaščitite pred neposredno sončno svetlobo.
- Ne usmerjajte halogenske svetlobe v ploščo kuhinjske nape.
- Ne pokrivajte kuhalne plošče.
- Ne prekinjajte signala med kuhalno ploščo in kuhinjsko napo (na primer z roko ali ročajem posode). Oglejte si sliko.

Kuhinjska napa na sliki je samo primer.

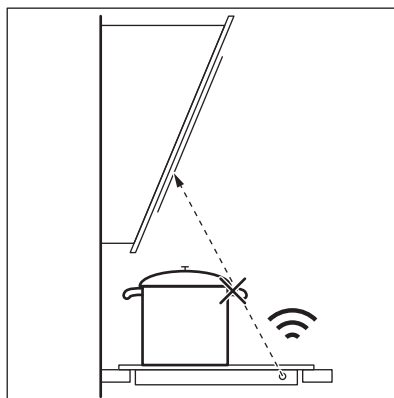

Druge daljinsko upravljanje naprave lahko ovirajo signal. Med uporabo funkcije na kuhalni plošči ne uporabljajte daljinsko upravljanje naprave.

Kuhinjske nape s funkcijo Hob²Hood

Da bi našli celotno serijo kuhinjskih nap, ki delujejo s to funkcijo, si oglejte naše spletno mesto za potrošnika. Kuhinjske

nape AEG, ki delujejo s to funkcijo, morajo imeti simbol .

7. VZDRŽEVANJE IN ČIŠČENJE



OPOZORILO!

Oglejte si poglavja o varnosti.

7.1 Splošne informacije

- Ploščo očistite po vsaki uporabi.
- Vedno uporabljajte posodo s čistim dnom.
- Praske ali temni madeži na površini ne vplivajo na delovanje plošče.
- Uporabite posebno čistilno sredstvo za površine kuhalnih plošč.
- Uporabite posebno strgalo za steklo.

7.2 Čiščenje kuhalne plošče

- **Takoj odstranite:** stopljeno plastiko, plastično folijo, sladkor in živila, ki

vsebujejo sladkor. V nasprotnem primeru lahko umazanija povzroči poškodbo kuhalne plošče. Pazite, da ne pride do opeklin. Posebno strgalo postavite pod ostrim kotom na stekleno površino in z rezilom potegnite po površini.

- **Odstranite, ko je plošča že dovolj hladna:** ostanke vodnega kamna in vode, maščobne madeže in svetla kovinska obarvanja. Ploščo očistite z vlažno krpo in čistilnim sredstvom, ki ni grobo. Po čiščenju ploščo osušite z mehko krpo.
- **Odstranite svetla kovinska obarvanja:** uporabite raztopino vode in kisa ter očistite stekleno površino z vlažno krpo.

8. ODPRAVLJANJE TEŽAV







OPOZORILO!

Oglejte si poglavja o varnosti.

8.1 Kaj storite v primeru ...

| Težava | Mogoči vzrok | Rešitev |
|---|---|--|
| Kuhalne plošče ni mogoče vklopiti ali je uporabljati. | Kuhalna plošča ni priključena na napajanje ali je priključena nepravilno. | Preverite, ali je kuhalna plošča pravilno priključena na napajanje. Oglejte si vezalno shemo. |
| | Pregorela je varovalka. | Preverite, ali je varovalka vzrok za motnjo. Če varovalka večkrat zapored pregori, se obrnite na električarja. |
| | 10 sekund ne nastavite stopnje kuhanja. | Kuhalno ploščo ponovno vklopite in v manj kot 10 sekundah nastavite stopnjo kuhanja. |
| | Sočasno ste se dotaknili dveh ali več senzorskih polj. | Dotaknite se samo enega senzorskega polja. |

| Težava | Mogoči vzrok | Rešitev |
|---|---|--|
| | Deluje funkcija Začasno ustavi. | Oglejte si »Vsakodnevna uporaba«. |
| | Na upravljalni plošči je voda ali mastni madeži. | Očistite upravljalno ploščo. |
| Zasliši se zvočni signal in kuhalna plošča se izklopi. Ko je kuhalna plošča izklopljena, se oglasi zvočni signal. | Prekrili ste eno ali več senzorskih polj. | Predmet odstranite s senzorskih polj. |
| Kuhalna plošča se izklopi. | Senzorsko polje  ste z nečim prekrili. | Odstranite predmet s senzorskega polja. |
| Indikator akumulirane toplote ne zasveti. | Kuhališče ni vroče, ker je bilo vklopljeno samo kratek čas, ali pa je poškodovano tipalo. | Če je bilo kuhališče vklopljeno dovolj dolgo, da bi moralo biti vroče, se obrnite na pooblaščen servisni center. |
| Hob®Hood ne deluje. | Prekrili ste upravljalno ploščo. | Odstranite predmet z upravljalne plošče. |
| Samodejno segrevanje ne deluje. | Kuhališče je vroče. | Pustite, da se kuhališče dovolj ohladi. |
| | Nastavljena je najvišja stopnja kuhanja. | Najvišja stopnja kuhanja ima enako moč kot funkcija. |
| Stopnja kuhanja se med dvema stopnjama spreminja. | Deluje funkcija Upravljanje moči. | Oglejte si »Vsakodnevna uporaba«. |
| Senzorska polja so vroča. | Posoda je prevelika oz. ste jo postavili preblizu upravljalnih polj. | Večjo posodo postavite na zadnje kuhališče, če je možno. |
| Ob dotiku senzorskih polj na plošči ni zvoka. | Zvočni signali so izklopljeni. | Vklopite zvoke. Oglejte si »Vsakodnevna uporaba«. |
|  zasveti. | Deluje funkcija Varovalo za otroke ali Ključavnica. | Oglejte si »Vsakodnevna uporaba«. |
|  zasveti. | Na kuhališču ni posode. | Postavite posodo na kuhališče. |
| | Posoda ni primerna. | Uporabite primerno posodo. Oglejte si »Namigi in nasveti«. |
| | Premer dna posode je premajhen za kuhališče. | Uporabite posodo ustrezne velikosti. Oglejte si »Tehnični podatki«. |

| Težava | Mogoči vzrok | Rešitev |
|---|--|---|
| Prikažeta se  in številka. | Prišlo je do napake na kuhalni plošči. | Izklopite kuhalno ploščo in jo po 30 sekundah ponovno vklopite. Če  znova zasveti, kuhalno ploščo izključite iz električnega omrežja. Po 30 sekundah jo ponovno priključite. Če se težava nadaljuje, se obrnite na pooblaščen servisni center. |
| Slišite lahko neprekinjeno piskanje. | Električna priključitev je napačna. | Kuhalno ploščo izključite iz električnega omrežja. Obrnite se na usposobljenega električarja, da preveri napeljavo. |

8.2 Če ne najdete rešitve ...

Če rešitve težave ne morete najti sami, se obrnite na prodajalca ali pooblaščen servisni center. Posredujte podatke s ploščice za tehnične navedbe. Posredujte tudi trimestno črkovno kodo za steklokeramično ploščo (v vogalu plošče) in sporočilo o napaki, ki se

prikaže. Poskrbite za pravilno uporabo kuhalne plošče. V nasprotnem primeru servisiranje s strani servisne službe ali trgovca tudi v času garancije ne bo brezplačno. Informacije o servisni službi in garancijskih pogojih se nahajajo v garancijski knjižici.

9. TEHNIČNI PODATKI

9.1 Ploščica za tehnične navedbe

Model IKB64301FB
 Tip 61 B4A 00 AA
 Indukcija 7.35 kW
 Serijska št.
 AEG

Številka izdelka 949 597 378 00
 220 - 240 V/400 V, 2 N, 50 - 60 Hz
 Izdelano v Nemčiji
 7.35 kW



9.2 Specifikacije kuhališč

| Kuhališče | Nazivna moč (najvišja stopnja kuhanja) [W] | PowerBoost [W] | PowerBoost najdaljše trajanje [min.] | Premer posode [mm] |
|----------------|--|----------------|--------------------------------------|--------------------|
| Sprednje levo | 2300 | 3700 | 10 | 180 - 210 |
| Zadnje levo | 1800 | 2800 | 10 | 145 - 180 |
| Sprednje desno | 1400 | 2500 | 4 | 125 - 145 |
| Zadnje desno | 1800 | 2800 | 10 | 145 - 180 |

Moč kuhališč se lahko malce razlikuje od podatkov v razpredelnici. Spreminja se z materialom in merami posode.

premera od premera, navedenega v razpredelnici.

Za najboljše rezultate kuhanja uporabljajte posodo, ki nima večjega

10. ENERGIJSKA UČINKOVITOST

10.1 Informacije o izdelku glede na EU 66/2014

| | | | |
|--|------------------------|-------------|--|
| Identifikacija modela | IKB64301FB | | |
| Vrsta kugalne plošče | Vgradna kugalna plošča | | |
| Število kuhališč | 4 | | |
| Tehnologija segrevanja | Indukcija | | |
| Premer krožnih kuhališč (Ø) | Sprednje levo | 21,0 cm | |
| | Zadnje levo | 18,0 cm | |
| | Sprednje desno | 14,5 cm | |
| | Zadnje desno | 18,0 cm | |
| Poraba energije na kuhališče (EC electric cooking) | Sprednje levo | 178,4 Wh/kg | |
| | Zadnje levo | 184,9 Wh/kg | |
| | Sprednje desno | 183,2 Wh/kg | |
| | Zadnje desno | 184,9 Wh/kg | |
| Poraba energije kugalne plošče (EC electric hob) | 182,9 Wh/kg | | |

EN 60350-2 - Gospodinski aparati za kuhanje z elektriko - 2. del: Kugalne plošče - Postopki za merjenje učinkovitosti delovanja

10.2 Varčevanje z energijo

Med vsakodnevnim kuhanjem lahko varčujete z energijo, če upoštevate spodnje namige.

- Pri segrevanju vode uporabite samo potrebno količino.

- Posodo po možnosti pokrijte s pokrovko.
- Pred vklopom kuhališča nanj postavite posodo.
- Manjše posode postavite na manjša kuhališča.
- Posodo postavite neposredno na sredino kuhališča.
- Uporabite akumulirano toploto, da ohranite hrano toplo ali da jo stopite.

11. SKRB ZA OKOLJE

Reciklirajte materiale, ki jih označuje simbol . Embalažo odložite v ustrezne zabojnike za reciklažo. Pomagajte zaščititi okolje in zdravje ljudi ter reciklirati odpadke električnih in elektronskih naprav. Naprav, označenih

s simbolom , ne odstranjujte z gospodinskimi odpadki. Izdelek vrnite na krajevno zbirališče za recikliranje ali se obrnite na občinski urad.

www.aeg.com/shop



867346801-D-212020



AEG